

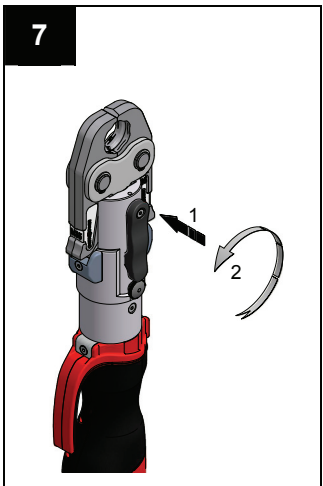

ACO202XL

DE	Betriebsanleitung
EN	Operating Manual
FR	Manuel d'utilisation
IT	Manuale d'istruzioni
ES	Instrucciones de uso
NL	Handleiding
SV	Bruksanvisning
FI	Käyttöohje
NO	Bruksanvisning
PT	Manual de instruções
DA	Betjeningsvejledning
EL	Οδηγίες λειτουργίας
RU	Инструкция по эксплуатации
PL	Instrukcja obsługi
CS	Návod k obsluze
HU	Használati utasítás
RO	Instrucțiunile de funcționare

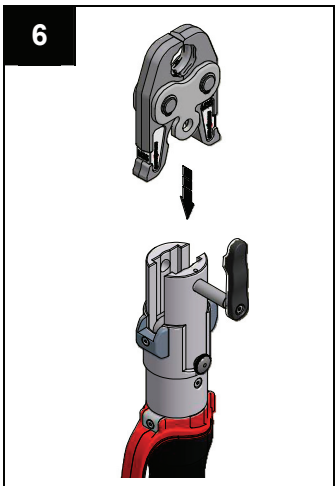

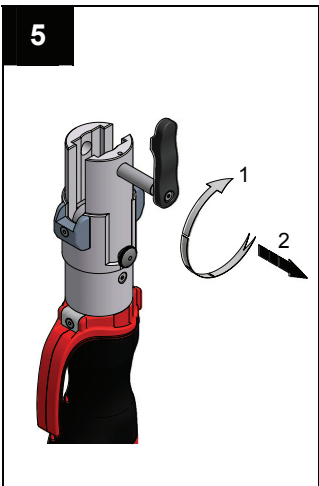
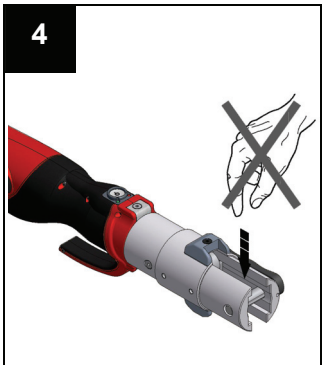
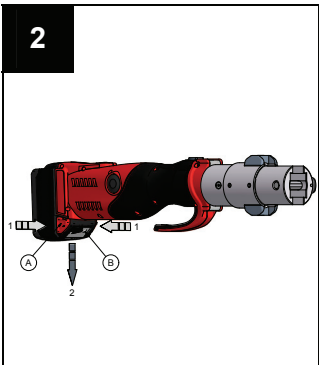
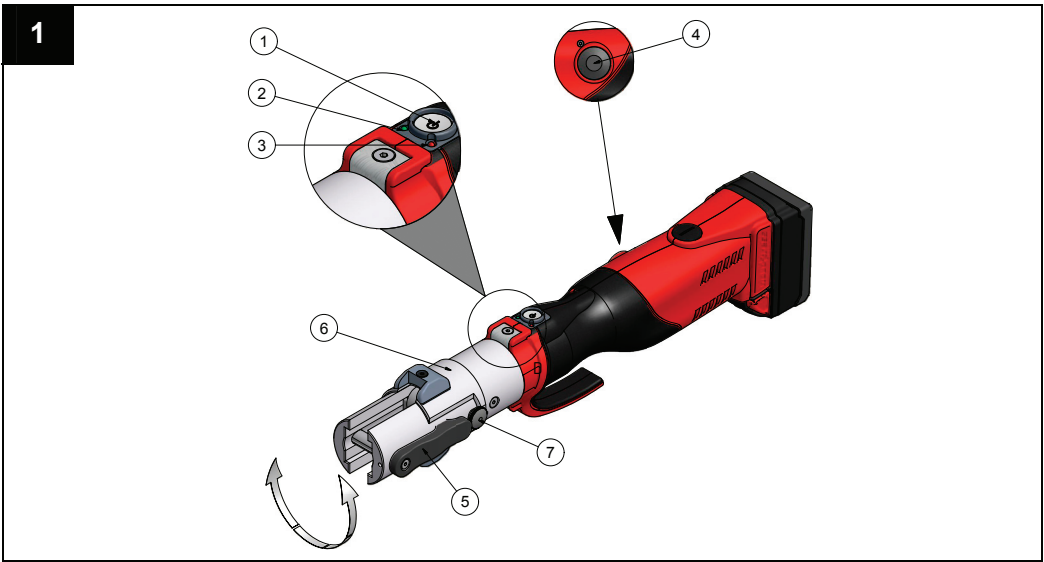
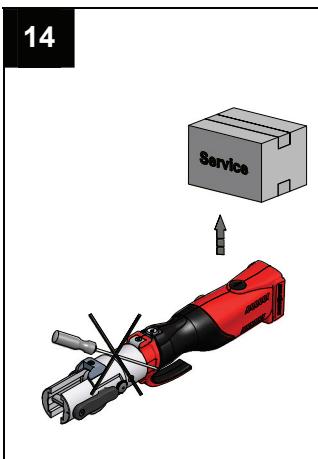
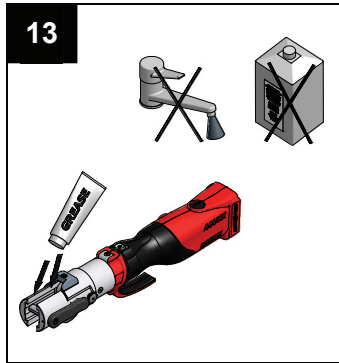
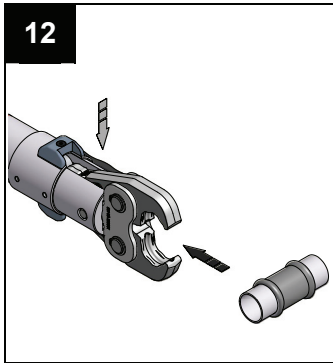
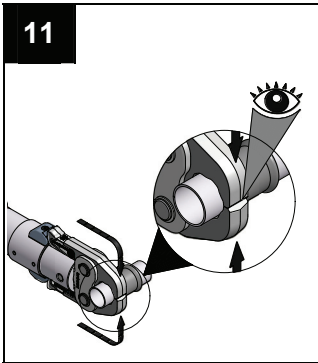
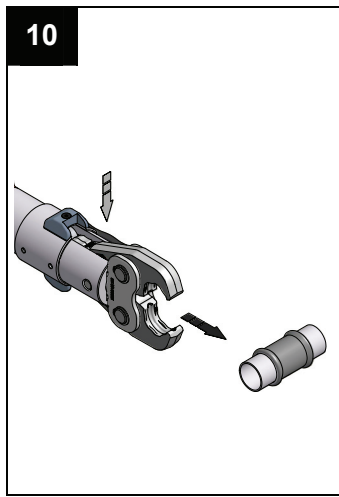
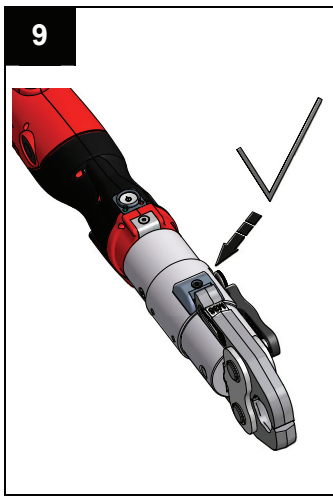
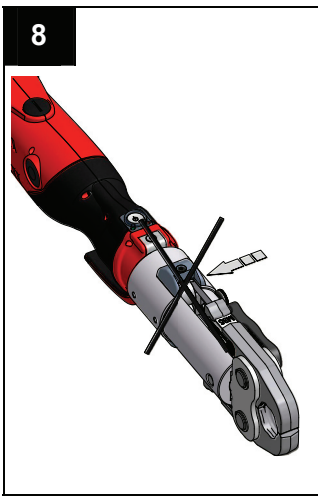

DE	Deutsch	1
EN	English	15
FR	Français	29
IT	Italiano	43
ES	Español	57
NL	Nederlands	71
SV	Svenska	85
FI	Suomi	99
NO	Norsk	113
PT	Português	127
DA	Dansk	141
EL	Ελληνικά	156
RU	Русский	169
PL	Polski	183
CS	Česky	197
HU	Magyar	211

Originalbetriebsanleitung

Inhaltsverzeichnis

1	Bestimmungsgemäße Verwendung.....	1
2	Grundlegende Sicherheitshinweise	2
3	Begriffserklärung.....	3
4	Symbole auf dem Gerät und Angaben auf dem Typenschild	4
5	Lieferumfang	5
6	Technische Daten	5
7	Kurzbeschreibung des Pressgerätes.....	6
8	Inbetriebnahme und Betrieb	8
9	Reinigung, Wartung und Reparatur	10
10	Entsorgung.....	11
11	Gewährleistung und Garantie	12
12	EG-Konformitätserklärung	13

1 Bestimmungsgemäße Verwendung

Die Pressgeräte sind ausschließlich für den Einsatz von Pressbacken bzw. Zwischenbacken und Press-Schlingen vorgesehen, die von Novopress hergestellt werden, bzw. von Novopress in Übereinstimmung mit dem Systemanbieter als geeignet erklärt werden. Für nähere Informationen wenden Sie sich bitte an den Systemanbieter oder an Novopress.

Die Geräte, die Pressbacken und Press-Schlingen dienen ausschließlich dem Verpressen von Rohren und Fittings, für die die entsprechenden Pressbacken und Press-Schlingen vorgesehen sind.

Eine andere oder darüber hinausgehende Benutzung gilt als nicht bestimmungsgemäß.

Sämtliche Arbeiten mit diesem Werkzeug, die nicht der bestimmungsgemäßen Verwendung entsprechen, können zu Schäden am Pressgerät, dem Zubehör und der Rohrleitung führen. Undichtigkeiten und /oder Verletzungen können die Folge sein.

Für Schäden

- aus der Benutzung ungeeigneter Presswerkzeuge bzw. Presswerkzeuge anderer Hersteller oder
- durch Anwendungen, die außerhalb der bestimmungsgemäßen Verwendung durchgeführt werden,

haftet Novopress nicht.

Zur bestimmungsgemäßen Verwendung gehört auch das Beachten der Betriebsanleitung, die Einhaltung der Inspektions- und Wartungsbedingungen sowie die Beachtung aller einschlägigen Sicherheitsbestimmungen in ihrer aktuellen Fassung.

Grundlegende Sicherheitshinweise

Zur Kennzeichnung von Textstellen werden Piktogramme wie folgt eingesetzt. Beachten Sie diese Hinweise und verhalten Sie sich in diesen Fällen besonders vorsichtig. Geben Sie alle Arbeitssicherheitshinweise auch an andere Benutzer bzw. Fachpersonal weiter!

	<p>WARNUNG!</p> <p>Diese Information weist auf eine möglicherweise gefährliche Situation hin, die Tod oder schwere Körperverletzung zur Folge haben kann.</p>
---	--



	<p>VORSICHT!</p> <p>Diese Information weist auf eine möglicherweise gefährliche Situation hin, die zu geringfügigen oder leichten Verletzungen und / oder Sachschäden führen kann.</p>
---	---

	<p>Information!</p> <p>Diese Information steht in direktem Zusammenhang mit der Beschreibung einer Funktion oder eines Bedienungsablaufs.</p>
---	--

Betriebsanleitung sorgfältig lesen!

Die beiliegenden Sicherheitshinweise beachten!

Länderspezifische Sicherheitsvorschriften einhalten!

 	<p>WARNUNG!</p> <p>Lesen Sie alle Sicherheitshinweise und Anweisungen und befolgen Sie diese!</p> <p>Versäumnisse bei der Einhaltung der Sicherheitshinweise und Anweisungen können elektrischen Schlag, Brand und/oder schwere Verletzungen verursachen.</p> <p>Deshalb:</p> <ul style="list-style-type: none"> – Bewahren Sie alle Sicherheitshinweise und Anweisungen für die Zukunft auf und geben Sie die Geräte nur mit Anleitung an andere Personen weiter
---	--

	<p>WARNUNG! Verletzungsgefahr durch wegfliegende Bruchstücke</p> <p>Bei fehlerhafter Anwendung oder Benutzung von verschlissenen oder beschädigten Presswerkzeugen und Pressgeräten besteht Verletzungsgefahr durch wegfliegende Bruchstücke.</p> <p>Deshalb:</p> <ul style="list-style-type: none"> – Presswerkzeuge und Pressgeräte dürfen nur durch eine Fachkraft verwendet werden. – Wartung und Wartungsintervalle zwingend einhalten. – Vor jedem Gebrauch die Presswerkzeuge und Pressgeräte auf Risse und sonstige Verschleißerscheinungen prüfen. – Presswerkzeuge und Pressgeräte mit Materialrissen oder sonstigen Verschleißerscheinungen sofort ausmustern und nicht mehr verwenden. – Presswerkzeuge und Pressgeräte nur in technisch einwandfreien Zustand verwenden. – Nach fehlerhafter Anwendung Presswerkzeug und Pressgerät nicht mehr verwenden und durch eine autorisierte Fachwerkstatt überprüfen lassen.
---	---

	<p>VORSICHT! Beschädigungen und Fehlfunktionen des Presswerkzeuges und des Pressgeräts durch unsachgemäßen Umgang.</p> <p>Deshalb:</p> <ul style="list-style-type: none"> – Abgenutzte Presswerkzeuge nicht mehr verwenden, sondern sofort tauschen. – Für Transport und Lagerung Transportkoffer verwenden und die Presswerkzeuge und das Pressgerät in einem trockenen Raum aufbewahren. – Beschädigungen sofort von einer autorisierten Fachwerkstatt überprüfen lassen. – Sicherheitshinweise der verwendeten Reinigungs- und Korrosionsschutzmittel beachten.
---	---

	<p>Information!</p> <p>Entnehmen Sie die Verarbeitungs- und Montageanweisungen für Fitting oder Rohre den Unterlagen des Systemanbieters.</p>
---	--

3 Begriffserklärung

V	Volt
A	Ampere
Hz	Hertz
W	Watt
kW	Kilowatt
g	Gramm
kg	Kilogramm
Bj	Baujahr

Ah	Amperestunde
db(A)	Dezibel (Schalldruck)
bar	Bar
°C	Grad Celsius
kN	Kilonewton
a.c.	Wechselspannung
d.c.	Gleichspannung
F	Kraft

Ø	Durchmesser
h	Stunde
min	Minute
s	Sekunde
m/s ²	Meter durch Sekunde zum Quadrat (Beschleunigung)
Nr	Nummer

4 Symbole auf dem Gerät und Angaben auf dem Typenschild

Symbol	Bedeutung
	Warnung vor wegfliegenden Bruchstücken
	Warnhinweis: Quetschgefahr
	Wartungsaufkleber; gibt die nächste Wartung an.
	Bedienung des Haltebolzens

Angaben auf dem Typenschild

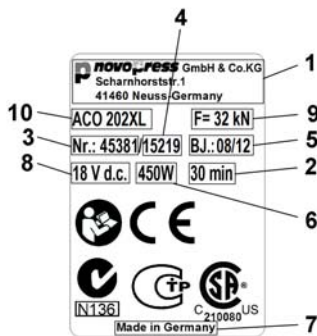

1	Herstellerlogo mit Adresse
2	zul. ununterbrochene Betriebsdauer
3	Artikel-Nr.
4	Serien-Nr.
5	Baujahr in mm.jj

6	Leistungsaufnahme
7	Herstellungsland
8	zulässiger Spannungsbereich in Volt
9	Nennkraft
10	Typenbezeichnung des Geräts

Erklärung möglicher Piktogramme auf dem Typenschild

	Gesetzliche Zertifizierung China
	Prüfzeichen Kanada und USA
	Prüfzeichen Russland
	Betriebsanleitung lesen

	CE-Kennzeichen Produktsicherheit in Europa
	Schutzklasse II (schutzisoliertes Gehäuse)
	Prüfzeichen Australien
	WEEE Richtlinie zur umweltverträglichen Entsorgung von Elektroschrott

5 Lieferumfang

Zum Lieferumfang der Standardausrüstung gehören:

ACO202XL		
Pressgerät inkl. Betriebsanleitung		Sicherheitshinweise
Ladegerät inkl. Bedienungsanleitung		Serviceanschriften
Akku 18 V d.c.		Transportkoffer

Weiteres Zubehör (z.B. Pressbacken, Zwischenbacken, Press-Schlingen) ist optional beigelegt. Den Umfang bitte über den Systemanbieter erfragen.

6 Technische Daten

ACO202XL

Gerät:	ACO202XL
Nennspannung / Akku:	18 V d.c. (Lithium-Ionen) 1,5 Ah / 3,0 Ah
Leistungsaufnahme	450 W
Nennkraft:	32 kN
Höhe:	125 mm
Länge:	515 mm mit Akku 1,5 Ah 535 mm mit Akku 3,0 Ah
Breite:	80 mm
Nettogewicht:	3,85 kg (ohne Akku)
Pressbereich:	Kunststoff: bis 110 mm Ø Metall: bis 108 mm / 4"Ø
Schalleistungspegel max.	87,5 db(A) ¹⁾
Schalldruckpegel am Ohr des Benutzers:	76,5 db(A) ¹⁾
Vibrationswert:	<2,5 m/s ² ²⁾
Schutzart:	IP20
Temperaturbereich im Betrieb:	-10°C bis +50°C

1) Messunsicherheit 3 db(A)

2) Messunsicherheit 1,5 m/s²

Der angegebene Schwingungsemissionswert wurde nach einem genormten Prüfverfahren gemessen und kann zum Vergleich mit einem anderen Gerät herangezogen werden. Der angegebene Schwingungsemissionswert kann auch zu einer einleitenden Einschätzung der Aussetzung verwendet werden.

Achtung: Der Schwingungsemissionswert kann sich während der tatsächlichen Benutzung des Gerätes von dem Angabewert unterscheiden, abhängig von der Art und Weise, in der das Gerät verwendet wird. In Abhängigkeit von den tatsächlichen Benutzungsbedingungen (Aussetzbetrieb) kann es erforderlich sein, Sicherheitsmaßnahmen zum Schutz der Bedienperson festzulegen.

Ladegerät

Die Funktionsweise und Bedienung des Ladegerätes und der Akkus entnehmen Sie der beiliegenden Bedienungsanleitung für das Ladegerät.

7 Kurzbeschreibung des Pressgerätes

7.1 Pressautomatik (Bild 1)

Das Gerät besitzt eine Pressautomatik. Diese gewährleistet stets eine vollständige Verpressung. Die Pressautomatik schaltet sich aus Sicherheitsgründen erst ein, wenn die Verpressung begonnen hat, d.h. ab Beginn der Verformung des Fittings. Nach Auslösen der Pressautomatik geht die grüne LED (2) aus und der Pressvorgang läuft automatisch ab. Jetzt kann die Verpressung nur noch durch Drücken und Halten des Entlastungsknopfs (4) unterbrochen werden. Nach vollendeter Verpressung schaltet sich der Motor automatisch ab und die grüne LED leuchtet wieder.

Wird der Start-Taster (1) vor Einsetzen der Pressautomatik losgelassen, so fährt der Kolben im Pressgerät in seine Ausgangslage zurück. Die Verpressung wurde nicht durchgeführt. Der Pressvorgang muss erneut ausgelöst werden.

7.2 Entlastungsknopf (Bild 1)

Der Verpressvorgang kann jederzeit durch Drücken und Halten des Entlastungsknopfs (4) unterbrochen werden. Der Kolben im Pressgerät fährt dadurch in seine Ausgangslage zurück.

7.3 Verschiebbarer Fingerschutz (Bild 1)

Da die Pressbacken unterschiedliche Längen haben, hat das Pressgerät einen verschiebbaren Fingerschutz (6). Sobald Sie kürzere Pressbacken einsetzen, müssen Sie den Fingerschutz so weit nach vorne schieben bis er einrastet.

7.4 Drehbarer Kopf (Bild 1)

Das Gerät ist mit einem drehbaren Kopf ausgestattet. Der Kopf lässt sich um 180° Grad drehen. Die Einstellung des Kopfes ist nur vor dem Verpressen möglich, während des Verpressens kann der Kopf nicht gedreht werden.

7.5 Rückhubbegrenzung (Bild 1)

Das Pressgerät verfügt über eine Rückhubbegrenzung. Bei Verwendung der kürzeren Pressbacken spart man durch die Rückhubbegrenzung Zeit.

Die Rückhubbegrenzung kann mittels des Rastbolzens (7) folgendermaßen ein- bzw. ausgeschaltet werden.

- Bei betätigter Rückhubbegrenzung kurz den Start-Taster (1) betätigen. Jetzt sofort:
- Rastbolzen (7) herausziehen und um 90° drehen.
- Rastbolzen (7) in Nut einrasten lassen.

Bei betätigter Rückhubbegrenzung kurz den Start-Taster (1) betätigen. Jetzt kann der Rastbolzen herausgezogen werden.

7.6 Akku

	<p>Information!</p> <p>Die Akkus sind werkseitig nicht aufgeladen.</p> <p>Deshalb:</p> <ul style="list-style-type: none"> – Vor der ersten Inbetriebnahme Akkus laden.
---	---

	<p>Information!</p> <p>Eingeschränkte Temperaturen für Ladefähigkeit und Lagerung der Akkus.</p> <p>Deshalb:</p> <ul style="list-style-type: none"> – Die Bedienungsanleitung des Ladegeräts dringend beachten!
---	--

7.6.1 Akku abnehmen (Bild 2)

Beide Entriegelungstaster (A) hineindrücken (1) und dann den Akku herausziehen (2).

7.6.2 Akku aufsetzen (Bild 3)

Akku wie dargestellt in das Gerät schieben bis der Akku einrastet.

7.6.3 Akku Zustandsanzeige (Bild 2)

Durch Drücken der Taste (B) wird der Ladezustand des Akkus angezeigt. Die Anzahl der leuchtenden LEDs gibt den Ladezustand an. Eine blinkende LED gibt eine maximale Leistungsreserve von 10% an. Der Akku sollte bald geladen werden.

Befindet sich der Akku, während der Überprüfung des Ladezustands, im Pressgerät, muss die letzte Verpressung mindestens 1 Minute her sein. Die Anzeige ist sonst ungenau.

7.7 ACO202XL und Akku

	<p>Information!</p> <p>Das Pressgerät ACO202XL ist nur mit 18 V- Li-Ionen Akkus zu betreiben. Der 18 V- Akku darf nur in dafür geeigneten Pressgeräten verwendet werden.</p>
---	--

Verhalten des Pressgerätes nach längerer Nichtbenutzung oder bei Akkuwechsel:





Wird das Pressgerät ca. 30 Minuten nicht benutzt oder der Akku neu eingesetzt, schaltet sich das Gerät ab. Es leuchtet keine LED mehr. Zum Starten des Pressgerätes den Start-Taster (1) kurz betätigen.

Verhalten des Pressgerätes bei entlademem Akku:

Zu Beginn einer Verpressung wird überprüft, ob die Akkuladung ausreicht, um die Verpressung zu beenden. Ist dies nicht der Fall, startet das Gerät nicht. Die grüne LED (2) blinkt.

Blinkt die grüne LED (2) nach einer Verpressung, ist diese Verpressung noch ordnungsgemäß ausgeführt worden. Vor der nächsten Verpressung muss der Akku neu geladen werden.

DE 8 Inbetriebnahme und Betrieb
8.1 ACO202XL vorbereiten

	<p>VORSICHT! Quetschgefahr der Finger durch Betreiben des Geräts ohne Pressbacke/Zwischenbacke. (Bild 4)</p> <p>Wenn keine Pressbacke/Zwischenbacke eingesetzt ist, können die Finger in den Gefahrenbereich gehalten werden. Durch Starten des Geräts können die Finger gequetscht werden.</p> <p>Deshalb:</p> <ul style="list-style-type: none"> – Gerät nicht ohne Pressbacken betreiben. – Finger nicht in den Gefahrenbereich halten.
	<p>VORSICHT! Quetschgefahr der Finger durch Betreiben des Geräts mit falsch arretiertem Fingerschutz (Bild 8)</p> <p>Ist der Fingerschutz bei den kürzeren Pressbacken nicht nach vorne geschoben worden, können die Finger in den Gefahrenbereich gehalten werden. Durch Starten des Geräts können die Finger gequetscht werden.</p> <p>Deshalb:</p> <ul style="list-style-type: none"> – bei eingesetzten kürzeren Pressbacken Gerät nicht betreiben ohne den Fingerschutz nach vorne geschoben zu haben (Bild 9). – Finger nicht in den Gefahrenbereich halten.
	<p>VORSICHT! Geräteschaden durch unvollständige Verriegelung des Haltebolzens (3). (Bild 5 bis 7)</p> <p>Wird der Haltebolzen nicht vollständig eingesteckt und verriegelt, kann der Zylinder beim Verpressen reißen.</p> <p>Deshalb:</p> <ul style="list-style-type: none"> – Haltebolzen bis zum Anschlag hineindrücken und um 180° nach hinten drehen.
	<p>Information! Das Pressgerät ist nicht für den Dauerbetrieb geeignet. Nach 30 Minuten ununterbrochenem Betrieb muss eine kurze Pause von mindestens 15 Minuten eingelegt werden, damit das Gerät abkühlen kann.</p>

- Pressbacke/Zwischenbacke wie in den Bildern 5 bis 7 dargestellt in das Pressgerät einsetzen und verriegeln.

8.2 Bedeutung der LED-Anzeige

LED-Anzeige	Zustand bzw. Ursache	Maßnahme
Grüne LED aus.	Das Gerät ist ausgeschaltet.	Start-Taster kurz betätigen (siehe Kapitel 7.7).
Grüne LED leuchtet.	Betriebsbereit	
Grüne LED aus (Verpressvorgang läuft)	Pressautomatik ist an; Gerät beendet den Pressvorgang automatisch.	
Grüne LED blinkt.	Akkuladung nicht ausreichend!	Akku laden oder austauschen.
Rote LED (3) blinkt.	Gerät außerhalb des Temperaturbereichs	Das Gerät funktioniert nur innerhalb des Temperaturbereiches von -10 bis +50°C. Wenn die rote LED blinkt, muss das Gerät in wärmere/kältere Umgebung gebracht werden. Das Gerät kann durch Leerfahrten erwärmt und auf Betriebstemperatur gebracht werden.
Rote LED leuchtet.	Gerätefehler	Start-Taster betätigen. Wenn das erfolglos ist, dann ist das Pressgerät defekt. Gerät an Fachwerkstatt senden. HINWEIS! Die Verpressung wurde eventuell nicht vollständig beendet, bitte überprüfen und ggf. wiederholen.
Rote und grüne LED blinken abwechselnd	Wartungsintervall erreicht	Das Pressgerät zur Wartung geben.

8.3 Verpressen

	<p>VORSICHT! Quetschgefahr!</p> <p>Es besteht die Gefahr des Quetschens von Fingern und Händen.</p> <p>Deshalb:</p> <ul style="list-style-type: none"> – Keine Körper- oder Fremtteile während des Pressvorganges zwischen die Pressbacken halten. – Die Backenhebel während des Pressvorganges nicht mit den Händen festhalten.
---	--

	<p>VORSICHT! Finger nicht in den Gefahrenbereich halten, wenn keine Pressbacke/Zwischenbacke eingesetzt ist. (Bild 4)</p> <p>Die Finger können gequetscht werden.</p> <p>Deshalb:</p> <ul style="list-style-type: none"> – Gerät nicht ohne Pressbacken betreiben. – Finger nicht in den Gefahrenbereich halten.
---	---

	<p>Information!</p> <p>Beachten Sie unbedingt die Bedienungsanleitung der Presswerkzeuge!</p>
---	--

1. Prüfen ob die Nennweite des Pressfittings mit der Nennweite der Pressbacke/Press-Schlinge übereinstimmt.
2. Zum Aufsetzen der Pressbacke / Press-Schlinge die Hinweise des Systemherstellers beachten. (Bild 10)
 Bei Verwendung einer Press-Schlinge: Die Zwischenbacke nach Angaben des Press-Schlingenherstellers an die Press-Schlinge setzen.

	<p>Information!</p> <p>Nach vollendeter Verpressung darauf achten, dass die Pressbacke vollständig geschlossen ist. (Bild 11)</p>
---	---

	<p>Information!</p> <p>Nach vollendeter Verpressung darauf achten, dass bei der Press-Schlinge kein Spalt zwischen den Segmenten vorhanden ist.</p>
---	---

3. Zum Starten den Start-Taster (1) betätigen.
4. Nach beendeter Verpressung:
 - bei Verwendung einer Press-Schlinge: zuerst die Zwischenbacke von der Press-Schlinge lösen und dann
 - die Pressbacke/Press-Schlinge vom Pressfitting lösen (Bild 12).

9 Reinigung, Wartung und Reparatur

	<p>VORSICHT! Verletzungsgefahr beim Reinigen oder Reparieren durch nicht beabsichtigtes Betätigen des Einschalters.</p> <p>Deshalb:</p> <ul style="list-style-type: none"> – Vor Reinigungs-, Wartungs- oder Reparaturarbeiten Sicherheitshinweise beachten und immer den Akku herausziehen.
---	--

Serviceanschriften

Adressen von autorisierten Fachwerkstätten dem beiliegenden Blatt „Serviceanschriften“ entnehmen oder unter www.novopress.de abrufen.

Wartungsintervalle

Wartungs- und Reparaturarbeiten dürfen nur durch Novopress oder die autorisierten Novopress Fachwerkstätten ausgeführt werden.

	<p>Information!</p> <p>Auf dem Pressgerät wird die nächste Wartung angegeben. Diese Wartung muss mindestens alle 2 Jahre durchgeführt werden oder spätestens wenn dies die LED-Anzeige signalisiert (siehe Kapitel 8.2 Bedeutung der LED-Anzeige).</p>
---	---

Regelmäßig (vor dem Einsatz, zu Beginn des Arbeitstages) oder bei Verschmutzung (Bild 13 + 14)

Auf äußerlich erkennbare Beschädigungen, Materialrisse und andere Abnutzungserscheinungen untersuchen. Liegen Mängel vor, das Gerät nicht mehr verwenden, sondern reparieren lassen.

Halbjährlich

Das Gerät durch eine Elektrofachkraft oder eine Novopress-Fachwerkstatt überprüfen.

Jährlich

Das Pressgerät bei Novopress oder in einer Novopress-Fachwerkstatt überprüfen und warten lassen.

10 Entsorgung

	<p>VORSICHT!</p> <p>Gefahr für das Grundwasser Das Gerät enthält Hydrauliköl.</p> <p>Hydrauliköle stellen eine Gefahr für das Grundwasser dar. Unkontrolliertes Ablassen oder unsachgemäße Entsorgung steht unter Strafe.</p> <p>Deshalb:</p> <ul style="list-style-type: none">– Gerät umweltgerecht entsorgen.
---	---

Zur Entsorgung von Akkus und Ladegerät sind die Hinweise der beiliegenden Bedienungsanleitung für das Ladegerät zu beachten.

Novopress empfiehlt die Entsorgung durch zugelassene Fachunternehmen vornehmen zu lassen.

Das Produkt ist konform mit den Anforderungen der EU Richtlinie 2002/95/EC RoHS (Restriction of Hazardous Substances).

In Anlehnung an die EU Richtlinie 2002/96/EC WEEE (Waste Electrical and Electronical Equipment) sind Hersteller von Elektrogeräten verpflichtet Altgeräte zurückzunehmen und fachgerecht zu entsorgen.

Das Produkt darf nicht zusammen mit dem Restmüll entsorgt werden. Altgeräte sind zur fachgerechten Entsorgung direkt an Novopress zurückzugeben.

11 Gewährleistung und Garantie

Die Firma Novopress gewährt auf ihre Pressgeräte und -werkzeuge die volle gesetzliche Gewährleistung von 24 Monaten. Die Gewährleistungszeit beginnt immer mit dem Zeitpunkt der Auslieferung und ist im Zweifelsfall anhand der Kaufunterlagen nachzuweisen.

Innerhalb der Gewährleistungszeit umfasst die Gewährleistung die Behebung sämtlicher auftretenden Schäden oder Mängel dieser Werkzeuge, die auf Material- oder Fertigungsfehler zurückzuführen sind.

Nicht unter die Gewährleistung fallen:

- Schäden, die durch unsachgemäße Verwendung oder mangelhafte Wartung entstehen.
- Schäden, die durch Verwendung von Produkten entstehen, welche nicht von Novopress für ihre Pressgeräte freigegeben wurden.
- Schäden, die durch Verpressen ungeeigneter Rohre oder Fittings entstehen.

Für Verschleißteile leistet Novopress nur während der vorgesehenen Lebensdauer Gewährleistung.

Leistungen aus Gewährleistungsansprüchen müssen nicht bezahlt werden. Allerdings hat der Verwender die Kosten für Hin- und Rückfracht zu tragen.

Beanstandungen können nur anerkannt werden, wenn das Gerät nicht demontiert an Novopress oder eine Novopress-Fachwerkstatt geschickt wird.

Eine Reparatur oder ein Austausch des Gerätes auf Gewährleistungsgründen führt zu keiner Verlängerung der Gewährleistungszeit. Die Reparatur oder der Austausch kann nur durch neuwertige Teile erfolgen, deren Funktion denen der alten Teile entsprechen. Jedes defekte und somit ausgetauschte Teil ist Eigentum des Herstellers.

Anschlussgarantie nach Ablauf der gesetzlichen Gewährleistungsfrist

Wir garantieren für die Zeit nach der gesetzlichen Gewährleistungsfrist freiwillig die wie folgt aufgeführten Anschlussgarantien.

1 Jahr Anschlussgarantie für neue Pressgeräte, Zwischenbacken und Press-Schlingen

Novopress gewährt eine Anschlussgarantie von einem Jahr für alle neuen Pressgeräte, Zwischenbacken und Press-Schlingen, wenn sie mindestens alle 12 Monate zur Wartung bei Novopress oder einer von Novopress autorisierten Fachwerkstatt waren. Die Wartung wird in Rechnung gestellt. Die Kosten hierfür erfragen Sie bitte bei Novopress oder einer von Novopress autorisierten Fachwerkstatt.

3 Jahre Anschlussgarantie für neue Pressbacken

Novopress gewährt eine Anschlussgarantie von drei Jahren für alle neuen Pressbacken, Wechselbacken und Presseinsätze, wenn sie mindestens alle 12 Monate zur Wartung bei Novopress oder einer von Novopress autorisierten Fachwerkstatt waren. Die Wartung wird in Rechnung gestellt. Die Kosten hierfür erfragen Sie bitte bei Novopress oder einer von Novopress autorisierten Fachwerkstatt.

Gewährleistung auf Reparaturen

Novopress gewährt nach Ablauf der Gewährleistungszeit des Neuproduktes im Falle einer danach erfolgten Reparatur folgende Gewährleistungen auf die Reparatur und die Ersatzteile:

- 6 Monate Gewährleistung auf ausgewechselte Ersatzteile.
- 12 Monate Gewährleistung auf ausgetauschte Baugruppen.
- 12 Monate Gewährleistung auf ausgetauschte Pressgeräte.

12 EG-Konformitätserklärung

entsprechend EG-Richtlinien 2004/108/EG; 2006/42/EG

Hiermit erklären wir, dass die

Pressgeräte ACO202XL

aufgrund der Konzipierung und Bauart sowie der von uns in Verkehr gebrachten Ausführung den einschlägigen grundlegenden Sicherheits- und Gesundheitsanforderungen entsprechen. Bei einer nicht bestimmungsgemäßen Anwendung des entsprechenden Produkts oder bei einer nicht mit uns abgestimmten Änderung des Produkts verliert diese Erklärung ihre Gültigkeit.

Angewandte Normen:

EN 55014-1; EN 55014-2; EN 60745-1; EN ISO 14121-1; EN ISO 12100-1; EN ISO 12100-2

Novopress GmbH&CoKG
Scharnhorststr. 1
41460 Neuss
Deutschland



Sven Meyer
Geschäftsführer
05.06.2012

Translation of the original Operating Manual

Contents

1	Proper use	15
2	Basic safety information.....	16
3	Definition of terms.....	17
4	Symbols on the device and information on the rating plate.....	18
5	Scope of supply	19
6	Technical data.....	19
7	Brief description of the press device.....	20
8	Commissioning and operation	22
9	Cleaning, maintenance and repair.....	24
10	Disposal	25
11	Warranty and guarantee	26
12	EU Declaration of Conformity	27

1 Proper use

These press devices are intended exclusively for use with press jaws/adaptor jaws and press collars manufactured by Novopress or approved by Novopress in agreement with the system supplier. For further details, please contact the system supplier or Novopress direct.

The devices, press jaws and press collars are to be used exclusively for the purpose of press-fitting pipes and fittings for which the relevant press jaws and press collars have been designed.

Any use beyond or different to that described shall be regarded as improper use.

All work with this tool that does not correspond to proper use may lead to damage to the press device, the accessories or the pipes. Leaks and/or injury may result.

Novopress is not liable for damage resulting from

- the use of unsuitable press tools or press tools from other manufacturers, or
- applications that do not conform to proper use.

Proper use also includes compliance with the Operating Manual, adherence to the inspection and maintenance conditions as well as compliance with the latest versions of all relevant safety regulations.

2 Basic safety information

The following pictograms are used to highlight sections of text. Please follow these instructions and act with particular caution in these cases. Pass all health and safety instructions on to other users and technicians.

	<p>WARNING! This information indicates a potentially dangerous situation that could result in serious injury or death.</p>
---	---



	<p>CAUTION! This information indicates a potentially dangerous situation that could result in minor injuries and/or material damage.</p>
---	---

	<p>Information! This information is directly linked to the description of a function or an operating sequence.</p>
---	---

Please read this Operating Manual carefully.

The safety instructions it contains must be observed.

Compliance with local safety regulations is essential!

 	<p>WARNING! Read and follow all safety information and instructions!</p> <p>Failure to comply with the safety information and instructions may result in electric shock, fire and/or serious injuries.</p> <p>Therefore:</p> <ul style="list-style-type: none"> – Keep all safety information and instructions for future use and only pass the devices on to others together with the instructions.
---	---

	<p>WARNING!</p> <p>Risk of injury from ejected fragments</p> <p>Incorrect or improper use or the use of worn or damaged press tools and press devices carries a risk of injury from ejected fragments.</p> <p>Therefore:</p> <ul style="list-style-type: none"> – Press tools and press devices may only be used by trained personnel. – Compliance with the specified service work and service intervals is mandatory. – Check the press tools and press devices for cracks and other signs of wear before each use. – Separate all press tools and press devices with material cracks or other signs of wear immediately and do not use them any longer. – Only use press tools and press devices that are in perfect technical condition. – Following incorrect use, do not use the press tool and press device any longer and have them inspected by an authorised workshop.
---	--

	<p>CAUTION!</p> <p>Unskilled use may lead to a damaged or malfunctioning press tool and press device.</p> <p>Therefore:</p> <ul style="list-style-type: none"> – Replace worn press tools immediately and do not use them any longer. – Use carrying cases for transport and storage and keep press tools and the press device in a dry room. – Have damage checked immediately by an authorised workshop. – Comply with the safety instructions regarding the cleaning and anti-corrosion agents used.
---	---

	<p>Information!</p> <p>Consult the documents provided by the system supplier for handling and assembly instructions for fittings and pipes.</p>
---	--

3 Definition of terms

V	volt
A	ampere
Hz	hertz
W	watt
kW	kilowatt
g	gram
kg	kilogram
Bj	year of manufacture

Ah	ampere hour
db(A)	decibel (sound pressure)
bar	bar
°C	degree Celsius
kN	kilonewton
a.c.	alternating current voltage
d.c.	direct current voltage
F	force

∅	diameter
h	hour
min	minute
s	second
m/s ²	metre divided by square second (acceleration)
No.	number

EN 4 Symbols on the device and information on the rating plate

Symbol	Meaning
	Warning of ejected fragments
	Warning: Danger of crushing
	Service sticker; indicates when the next service is due.
	Using the retaining pin

Information on the rating plate

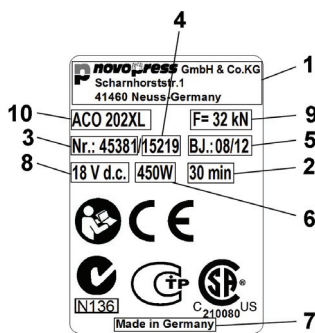

1	Manufacturer logo incl. address	6	Power consumption
2	Perm. uninterrupted operating time	7	Country of manufacture
3	Part No.	8	Permissible voltage range in volt
4	Serial No.	9	Nominal force
5	Year of manufacture in mm.yy	10	Type designation of device

Explanation of possible pictograms on the rating plate

	Legal certification China		CE conformity marking product safety in Europe
	Verification marking Canada and USA		Protection class II (insulated housing)
	Verification marking Russia		Verification marking Australia
	Read Operating Manual		WEEE Directive on environmentally sound disposal of electrical and electronic equipment waste

5 Scope of supply

The scope of supply for the standard equipment includes:

ACO202XL		
Press device incl. operating manual		Safety information
Battery charger incl. operating manual		Service addresses
Battery 18 V DC		Carrying case

Optional additional accessories (e.g. press jaws, adaptor jaws, press collars) may also be included. Please contact the system supplier for information on the scope of supply.

6 Technical data

ACO202XL

Device:	ACO202XL
Rated voltage/battery:	18 V DC (lithium-ion)/1.5 Ah/3.0 Ah
Power consumption	450 W
Nominal force:	32 kN
Height:	125 mm
Length:	515 mm with 1.5 Ah battery 535 mm with 3.0 Ah battery
Width:	80 mm
Net weight:	3.85 kg (without battery)
Compression range:	Plastic: up to Ø 110 mm Metal: up to Ø 108 mm / 4"
Max. noise level:	87.5 db(A) ¹⁾
Noise pressure level at user's ear:	76.5 db(A) ¹⁾
Vibration value:	<2.5 m/s ² ²⁾
Type of protection:	IP20
Temperature range during operation:	-10 °C to +50 °C

1) Measurement uncertainty 3 db(A) 2) Measurement uncertainty 1.5 m/s²

The stated vibration emission value was measured using a standard test procedure and can be employed for the purpose of comparison with another device.

The stated vibration emission value can also be used to obtain an initial estimate of interruptions during intermittent operation.

Caution: The vibration emission value may differ from the stated value while the device is actually in use, depending upon the manner in which the device is used. It may be necessary to establish safety measures to protect operating personnel, depending on the actual conditions of use (intermittent operation).

Battery charger

For information on the function and operation of the battery charger and the rechargeable batteries, please consult the battery charger operating instructions.

7 Brief description of the press device

7.1 Automatic press cycle (Fig. 1)

The device features an automatic press cycle. This ensures that the pressing operation is always completed. For safety reasons, the automatic press cycle only switches on when the pressing operation has started, i.e. when the fitting starts to be shaped.

After the automatic press cycle has been triggered, the green LED (2) goes out and the pressing operation runs automatically. The pressing operation can then only be stopped by pressing and holding the release button (4). After the pressing operation has been completed, the motor automatically switches off and the green LED lights up again.

If the start button (1) is released before the automatic press cycle begins, the piston in the press device moves back to its starting position. The pressing operation will not have been completed. The pressing operation must be triggered again.

7.2 Release button (Fig. 1)

The pressing operation can be stopped at any time by pressing and holding the release button (4). The piston in the press device then returns to its starting position.

7.3 Slidable finger guard (Fig. 1)

The press device is equipped with a slidable finger guard (6) as the press jaws differ in length. Slide the finger guard forwards until you hear it click in as soon as you insert shorter press jaws.

7.4 Rotatable head (Fig. 1)

The device is equipped with a rotatable head. The head can be rotated through 180°. It is only possible to adjust the head before the pressing operation. The head cannot be rotated while the pressing operation is being performed.

7.5 Stroke limit (Fig. 1)

The press device features a stroke limit. When using shorter press jaws the stroke limit helps save time.

The stroke limit can be switched on and off using an indexing bolt (7) as follows:

- Press the start button (1) with the stroke limit being actuated. Immediately:
- Pull out the indexing bolt (7) and rotate through 90°.
- Allow the indexing bolt (7) to lock into the groove.

Press the start button (1) with the stroke limit being actuated. The indexing bolt can then be pulled out.

7.6 Battery

	<p>Information!</p> <p>The batteries are not charged at the factory.</p> <p>Therefore:</p> <ul style="list-style-type: none"> – Charge the batteries before using for the first time.
---	--

	<p>Information!</p> <p>Limited temperature range for charging and storing the batteries.</p> <p>Therefore:</p> <ul style="list-style-type: none"> – It is imperative that the operating instructions for the battery charger are complied with.
---	--

7.6.1 Removing the battery (Fig. 2)

Push in (1) the two release buttons (A) and then remove the battery (2).

7.6.2 Inserting the battery (Fig. 3)

Slide the battery into the device as illustrated until it clicks into place.

7.6.3 Battery charge indicator (Fig. 2)

The battery charge is displayed when button (B) is pressed. The number of LEDs lit up denotes the battery charge. One flashing LED indicates a maximum power reserve of 10 %. The battery must be charged soon.

If the battery is inserted in the press device while the battery charge is being checked, the last pressing operation must have been completed at least 1 minute prior to this. Otherwise the display will be inaccurate.

7.7 ACO202XL and battery

	<p>Information!</p> <p>The ACO202XL press device must only be operated with 18 V lithium-ion rechargeable batteries. The 18 V battery must only be used in the appropriate press devices.</p>
---	---

Behaviour of the press device after extended periods out of use or when changing the battery:

If the press device is out of use for approx. 30 minutes or the battery is reinserted, it switches off. No LED is lit up any longer. Press the start button (1) briefly to start the press device.





Behaviour of the press device when the battery is empty:

When a pressing operation begins, a check is made to determine whether the battery charge is sufficient to complete the pressing operation. If this is not the case the device does not start. The green LED (2) flashes.

If the green LED (2) flashes following a pressing operation, the pressing operation was still carried out correctly. The battery must be recharged prior to the next pressing operation.

EN 8 Commissioning and operation

8.1 Preparing the ACO202XL

	<p>CAUTION! Fingers risk being crushed if the device is operated without a press jaw/adaptor jaw (Fig. 4)</p> <p>If no press jaw/adaptor jaw is fitted, fingers could be placed in the at-risk zone. Fingers could be crushed when the device is started.</p> <p>Therefore:</p> <ul style="list-style-type: none"> – Do not operate the device without the press jaws. – Keep your fingers away from the at-risk zone.
	<p>CAUTION! Fingers risk being crushed if the device is operated with the finger guard incorrectly adjusted (Fig. 8)</p> <p>If the finger guard has not been slid forwards when shorter press jaws are fitted, fingers could be placed in the at-risk zone. Fingers could be crushed when the device is started.</p> <p>Therefore:</p> <ul style="list-style-type: none"> – Do not operate the device without having slid the finger guard forwards if shorter press jaws have been inserted (Fig. 9). – Keep your fingers away from the at-risk zone.
	<p>CAUTION! Not locking the retaining pin (3) fully can cause damage to the device. (Fig. 5 to 7)</p> <p>If the retaining pin is not fully inserted and locked, the cylinder can break during the pressing operation.</p> <p>Therefore:</p> <ul style="list-style-type: none"> – Press in retaining pin as far as it will go and turn 180° to the rear.
	<p>Information! The press device is not suitable for continuous operation. Following 30 minutes of continuous operation, a short break of at least 15 minutes must be taken to allow the device to cool down.</p>

- Insert and lock the press jaw/adaptor jaw in the press device as shown in Figs. 5 to 7.

8.2 Meaning of the LED display

LED display	Status/cause	Measure
Green LED off.	The device is switched off.	Briefly press the start button (see section 7.7).
Green LED lights up.	Ready for operation.	
Green LED off (pressing operation in progress).	Automatic press cycle is on, device ends the pressing operation automatically.	
Green LED flashes.	Insufficient battery charge.	Charge or replace battery.
Red LED (3) flashes.	Device not within the temperature range.	The device only works within a temperature range from -10 to +50 °C. If the red LED is flashing, the device must be moved into a warmer or colder area. The device can be warmed to operating temperature by means of dry runs.
Red LED lit up.	Device fault	Press the start button. If this is unsuccessful, the press device is defective. Send the device to a specialist workshop. NOTE: The pressing operation may not have been completed; please check and repeat if required.
Red and green LED flash alternately.	Service interval reached.	Take the press device to be serviced.

8.3 Performing the pressing operation

	<p>CAUTION! Danger of crushing!</p> <p>There is a risk that fingers and hands will be crushed.</p> <p>Therefore:</p> <ul style="list-style-type: none"> – Keep body parts and foreign objects away from the press jaws during the pressing operation. – Do not hold the jaw levers with your hands during the pressing operation.
---	--

	<p>CAUTION!</p> <p>Keep fingers away from the at-risk zone if no press jaw/adaptor jaw is fitted (Fig. 4)</p> <p>Fingers risk being crushed.</p> <p>Therefore:</p> <ul style="list-style-type: none"> – Do not operate the device without the press jaws. – Keep your fingers away from the at-risk zone.
---	---

	<p>Information!</p> <p>Always comply with the operating instructions for the press tools.</p>
---	--

1. Check whether the nominal width of the press fitting matches the nominal width of the press jaw/press collar.
2. Comply with the system manufacturer's instructions when fitting the press jaw/press collar (Fig. 10)

When using a press collar - Fit the adaptor jaw to the press collar as described in the press collar manufacturer's instructions.

	<p>Information!</p> <p>Make sure that the press jaw is fully closed when the pressing operation is complete (Fig. 11)</p>
---	---

	<p>Information!</p> <p>Ensure there is no gap between the segments of the press collar when the pressing operation is complete.</p>
---	---

3. To start the process, press the start button (1).
4. When the pressing operation has been completed
 - if using a press collar: first detach the adaptor jaw from the press collar, then
 - detach the press jaw/press collar from the press fitting (Fig. 12).

9 Cleaning, maintenance and repair

	<p>CAUTION!</p> <p>Risk of injury during cleaning or repair work from inadvertently pressing the On switch.</p> <p>Therefore:</p> <ul style="list-style-type: none"> – Comply with the safety instructions and always remove the battery before performing cleaning, maintenance or repair work.
---	---

Service addresses

You can find the addresses of authorised specialist workshops on the “Service addresses” sheet provided or at www.novopress.de.

Service intervals

Service and repair work may only be carried out by Novopress or the authorised Novopress specialist workshops.

	<p>Information!</p> <p>The next service deadline is indicated on the press device. This service must be performed at least every 2 years or at the latest when the LED display indicates that a service is due (see Section 8.2 Meaning of the LED display).</p>
---	---

Routine inspection (before use, at the start of the working day) and when soiled (Fig. 13 + 14)

Check for visible damage, material cracks and other signs of wear. If defects are found, do not use the device and have it repaired.

Six-monthly inspection

Have the device inspected by a qualified electrician or a Novopress workshop.

Annual inspection

Have the press device inspected and serviced at Novopress or a Novopress workshop.

10 Disposal

	<p>CAUTION!</p> <p>Groundwater hazard The device contains hydraulic fluid.</p> <p>Hydraulic fluids pose a hazard to groundwater. Uncontrolled drainage or improper disposal is punishable by law.</p> <p>Therefore:</p> <ul style="list-style-type: none"> – Dispose of the device in an environmentally responsible manner.
---	--

The instructions in the operating instructions provided with the battery charger must be complied with when disposing of rechargeable batteries and the charger.

Novopress recommends that disposal be carried out by authorised specialist companies.

This product conforms to the requirements in EU Directive 2002/95/EC RoHS (Restriction of Hazardous Substances).

In accordance with EU Directive 2002/96/EC WEEE (Waste Electrical and Electronic Equipment), manufacturers of electrical devices are obliged to take back old devices and to dispose of them in an appropriate manner.

The product must not be disposed of as normal household waste. Old devices must be returned directly to Novopress for proper disposal.

11 Warranty and guarantee

Novopress provides a full legal guarantee of 24 months for its press devices and tools. The warranty period always commences on the date of delivery, which must be proven by means of the sales documentation in case of doubt.

Within the warranty period, the warranty covers the repair of any damage or malfunction of these tools that is attributable to material or production faults.

The following are not covered by the warranty

- Damage caused by improper use or inadequate servicing.
- Damage caused by the use of products not approved by Novopress for use with its press devices.
- Damage caused by pressing unsuitable pipes or fittings.

For wearing parts, the Novopress warranty lasts only for the intended service life.

Service work and parts provided in response to warranty claims do not have to be paid for. However, all shipping costs shall be borne by the user.

Claims can only be accepted if the device is delivered to Novopress or a Novopress workshop in an assembled state.

Repair or replacement of the device under warranty does not result in an extension of the warranty period. Repair or replacement can only be performed using as-new components, the function of which corresponds to that of the old components. All parts that are faulty and consequently replaced are the property of the manufacturer.

Extended warranty on expiry of the statutory warranty period

We voluntarily provide the following extended warranties beyond the statutory warranty period.

1-year extended warranty for new press devices, adaptor jaws and press collars

Novopress provides an extended warranty of one year for all new press devices, adaptor jaws and press collars that have been serviced at least every 12 months by Novopress or by an authorised Novopress workshop. There is a charge for this service work. For details of costs, please contact Novopress or an authorised Novopress workshop.

3-year extended warranty for new press jaws

Novopress provides an extended warranty of three years for all new press jaws, interchangeable jaws and press inserts that have been serviced at least every 12 months by Novopress or by an authorised Novopress workshop. There is a charge for this service work. For details of costs, please contact Novopress or an authorised Novopress workshop.

Repair warranty

Novopress provides the following repair and spare parts warranty beyond the warranty period for new products that undergo repair after this period:

- 6-month warranty for replaced spare parts.
- 12-month warranty for replaced assemblies.
- 12-month warranty for replaced press devices.

12 EU Declaration of Conformity

EN

in accordance with EU Directives 2004/108/EC; 2006/42/EC

We hereby declare that the design, construction and version sold by us of the

ACO202XL press devices

conforms to the relevant, fundamental health and safety requirements. If the relevant product is not used in accordance with proper use or in the event of a modification to the product not agreed by us, this declaration shall become null and void.

Applicable standards:

EN 55014-1; EN 55014-2; EN 60745-1; EN ISO 14121-1; EN ISO 12100-1; EN ISO 12100-2

Novopress GmbH & Co KG
Scharnhorststr. 1
41460 Neuss
Germany



Sven Meyer
Managing Director
05.06.2012

Traduction de la notice d'utilisation d'origine

Table des matières

1	Utilisation conforme	29
2	Principales consignes de sécurité	30
3	Définition	31
4	Symboles figurant sur l'appareil et indications de la plaque signalétique	32
5	Contenu de la livraison	33
6	Caractéristiques techniques	33
7	Brève description de l'appareil de pressage.....	34
8	Mise en service et fonctionnement	36
9	Nettoyage, maintenance et réparation	38
10	Mise au rebut	39
11	Garantie sur les vices cachés et garantie fabricant.....	40
12	Déclaration de conformité CE.....	41

1 Utilisation conforme

Les appareils de pressage sont destinés à être utilisés exclusivement avec des mâchoires de pressage ou des mâchoires intermédiaires et griffes de pressage de fabrication Novopress ou provenant d'un fabricant de systèmes homologué par Novopress. Contactez votre fournisseur de systèmes ou Novopress pour de plus amples informations.

Les appareils, les mâchoires de pressage et les griffes de pressage servent uniquement à comprimer des tubes et raccords pour lesquels les mâchoires et griffes de pressage sont conçues.

Toute autre utilisation n'est pas conforme à l'usage prévu.

Tous les travaux réalisés avec cet outil, non conformes à l'utilisation prévue, peuvent entraîner des dommages de l'appareil de pressage, des accessoires et de la conduite. Il peut en résulter des fuites et / ou des blessures.

Novopress décline toute responsabilité pour les dommages

- résultant de l'utilisation d'appareils de pressage inadaptés ou provenant d'un autre fabricant ou
- du fait d'applications exécutées en dehors de l'usage prévu.

Pour l'utilisation conforme de l'outil, il convient également de respecter la notice d'utilisation et les conditions de maintenance et de révision, ainsi que toutes les consignes de sécurité en vigueur dans leur version actuelle.

2 Principales consignes de sécurité

Des pictogrammes servent à repérer certains passages du texte. Respecter ces consignes et agir avec une extrême prudence dans ces cas-là. Transmettre ces consignes de sécurité aux autres utilisateurs et au personnel spécialisé !

	<p>AVERTISSEMENT !</p> <p>Cette information signale une situation potentiellement dangereuse qui peut avoir pour conséquence la mort ou de graves blessures.</p>
---	---



	<p>ATTENTION !</p> <p>Cette information signale une situation potentiellement dangereuse qui peut entraîner des blessures légères ou minimes et / ou des dommages matériels.</p>
---	---

	<p>Information !</p> <p>Ce symbole indique une information ayant un rapport direct avec la description d'une fonction ou d'un processus.</p>
---	---

Lire attentivement la notice d'utilisation !

Respecter les présentes consignes de sécurité !

Respecter les prescriptions de sécurité spécifiques au pays !

 	<p>AVERTISSEMENT !</p> <p>Lire toutes les consignes de sécurité et instructions et les respecter !</p> <p>Le non-respect des consignes de sécurité et des instructions peut entraîner un risque d'électrocution, d'incendie et/ou de blessures graves.</p> <p>Par conséquent :</p> <ul style="list-style-type: none"> – Conserver toutes les consignes de sécurité et instructions pour consultation future et transférer les appareils à d'autres personnes uniquement avec la notice :
---	---



AVERTISSEMENT !

Risque de blessures dues à la projection de fragments

En cas d'application erronée ou d'utilisation d'outils d'emboutissage et d'appareils de pressage usés ou endommagés, il y a risque de blessures dues à la projection de fragments.

Par conséquent :

- Seul du personnel spécialisé est autorisé à utiliser les outils d'emboutissage et les appareils de pressage.
- Respecter impérativement la maintenance et les intervalles de maintenance.
- Avant tout usage, contrôler l'absence de fissures et autres traces d'usure sur les outils d'emboutissage et appareils de pressage.
- Retirer immédiatement et ne plus réutiliser les outils d'emboutissage et appareils de pressage présentant des fissures dans les matériaux ou d'autres traces d'usure.
- N'utiliser les outils d'emboutissage et les appareils de pressage que s'ils sont en parfait état.
- Suite à une utilisation erronée, ne plus utiliser l'outil d'emboutissage et l'appareil de pressage et les faire contrôler par un atelier spécialisé agréé.



ATTENTION !

Dommages et dysfonctionnements de l'outil d'emboutissage et de l'appareil de pressage du fait d'une manipulation inadéquate.

Par conséquent :

- Ne pas réutiliser les outils d'emboutissage usés, mais les remplacer immédiatement.
- Pour le transport et le stockage, utiliser le coffret de transport et conserver les outils d'emboutissage et l'appareil de pressage dans un endroit sec.
- Faire vérifier immédiatement les dommages par un atelier spécialisé agréé.
- Respecter les consignes de sécurité des nettoyeurs et agents anticorrosifs utilisés.



Information !

Consulter les instructions de traitement et de montage des raccords ou tubes dans la documentation du fournisseur de systèmes.

3



Définition

V	Volt
A	Ampère
Hz	Hertz
W	Watt
kW	Kilowatt
g	Gramme
kg	Kilogramme
Bj	Année de fabrication

Ah	Ampère-heure
db(A)	Décibel (pression acoustique)
bar	Bar
°C	Degré Celsius
kN	Kilo-newton
a.c.	Courant alternatif
d.c.	Gleichspannung
F	Force

Ø	Diamètre
h	Heure
min	Minute
s	Seconde
m/s ²	Mètre par seconde au carré (accélération)
Nr	Numéro

4 Symboles figurant sur l'appareil et indications de la plaque signalétique

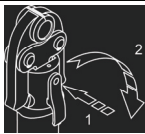



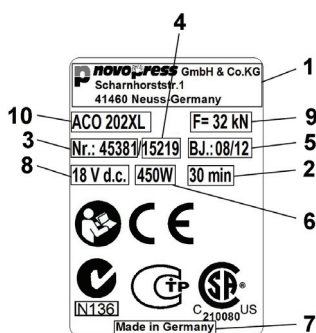



Symbole	Signification
	Avertissement relatif à la projection éventuelle de fragments
	Avertissement : risque d'écrasement
	Autocollant de maintenance ; indique la prochaine maintenance.
	Utilisation du boulon d'arrêt

Indications de la plaque signalétique



1	Logo du fabricant avec adresse	6	Puissance absorbée
2	Durée d'utilisation ininterrompue autor.	7	Pays de fabrication
3	Réf. article	8	Plage de tension autorisée en volt
4	N° de série	9	Force nominale
5	Année de fabrication en mm.aa	10	Désignation du type d'appareil

Explication des pictogrammes possibles sur la plaque signalétique

	Certification légale Chine		Marque CE, sécurité produits en Europe
	Marque de contrôle Canada et USA		Classe de protection II (boîtier à isolation protectrice)
	Marque de contrôle Russie		Marque de contrôle Australie
	Lire la notice d'utilisation		WEEE Directive relative à l'élimination écologique des déchets d'équipements électriques et électroniques

5 Contenu de la livraison

La livraison de l'équipement standard inclut les éléments suivants :

ACO202XL		
Appareil de pressage avec notice d'utilisation		Consignes de sécurité
Chargeur avec notice d'utilisation		Adresses des points de service
Accumulateur de 18 V d.c.		Coffret de transport

Les autres accessoires (par ex. mâchoires de pressage, mâchoires intermédiaires, griffes de pressage) sont inclus en option. Pour tout renseignement sur le contenu de la livraison, veuillez vous adresser au fournisseur du système.

6 Caractéristiques techniques

ACO202XL

Appareil :	ACO202XL
Tension nominale / accumulateur :	18 V d.c. (lithium-ion) 1,5 Ah / 3,0 Ah
Puissance absorbée	450 W
Force nominale :	32 kN
Hauteur :	125 mm
Longueur :	515 mm avec accu de 1,5 Ah 535 mm avec accu de 3,0 Ah
Largeur :	80 mm
Poids net :	3,85 kg (sans accu)
Zone de pressage :	Plastique : 110 mm de diam. maxi. Métallique : 108 mm / 4" de diam. maxi.
Nuisance sonore maxi.	87,5 db(A) ¹⁾
Niveau de pression acoustique au niveau de l'utilisateur :	76,5 db(A) ¹⁾
Vibration :	<2,5 m/s ² ²⁾
Type de protection :	IP20
Plage de températures de fonctionnement :	de -10 °C à +50 °C

1) Incertitude de mesure 3 db(A)

2) Incertitude de mesure 1,5 m/s²

La valeur indiquée d'émissions oscillatoires a été mesurée selon une méthode d'essai normalisée et peut être utilisée à titre d'exemple en comparaison d'un autre appareil. La valeur d'émissions oscillatoires indiquée peut également être utilisée pour une évaluation préliminaire de l'exposition.

Attention : au cours de l'utilisation réelle de l'appareil, la valeur d'émissions oscillatoires peut différer de la valeur indiquée en fonction de la façon dont l'appareil est employé. Selon les conditions réelles d'utilisation (exploitation intermittente), il peut être nécessaire de prendre des mesures de sécurité pour protéger l'opérateur.

Chargeur

Consulter la notice d'utilisation du chargeur pour de plus amples informations sur le fonctionnement et l'utilisation du chargeur et de l'accumulateur.

7 Brève description de l'appareil de pressage

7.1 Système de pressage automatique (Fig. 1)

L'appareil est automatisé. Ceci garantit toujours un pressage complet. Pour des raisons de sécurité, le système de pressage automatique ne se met en marche que lorsque le pressage a commencé, c'est-à-dire à partir du début de la déformation du raccord.

Après déclenchement du système de pressage automatique, la DEL verte (2) s'éteint et le pressage se déroule automatiquement. Il n'est alors possible d'interrompre le pressage qu'en appuyant sur le bouton de décharge (4) et en le maintenant enfoncé. Une fois le pressage terminé, le moteur s'arrête automatiquement et la DEL verte s'allume de nouveau.

Si la touche Marche (1) est relâchée avant l'activation du système de pressage automatique, le piston retourne à sa position de départ dans l'appareil de pressage. Le pressage n'a pas été effectué. Il est nécessaire de déclencher de nouveau le processus de pressage.

7.2 Bouton de décharge (Fig. 1)

Le pressage peut être interrompu à tout moment en appuyant sur le bouton de décharge (4) et en le maintenant enfoncé. Le piston de l'appareil de pressage retourne ainsi dans sa position de départ.

7.3 Protège-doigts coulissant (Fig. 1)

Les mâchoires de pressage ayant différentes longueurs, l'instrument de pressage dispose d'un protège-doigts coulissant (6). Si vous utilisez des mâchoires de pressage plus courtes, vous devez déplacer le protège-doigts vers l'avant jusqu'à ce qu'il s'enclenche.

7.4 Tête pivotable (Fig. 1)

L'appareil est équipé d'une tête pivotable. La tête peut tourner de 180°. La tête peut se régler uniquement avant le pressage. Il n'est pas possible de faire pivoter la tête pendant le pressage.

7.5 Limitation de course de retour (Fig. 1)

L'instrument de pressage dispose d'une limitation de course de retour. En cas d'utilisation des mâchoires de pressage plus courtes, cette limitation de course de retour permet de gagner du temps.

La limitation de course de retour peut être activée ou désactivée au moyen du boulon d'arrêt (7) de la manière suivante.

- Lorsque la limitation de course de retour est actionnée, appuyer brièvement sur le bouton Marche (1). Puis aussitôt :
- Extraire le boulon d'arrêt (7) et le tourner de 90°.
- Enclencher le boulon d'arrêt (7) dans la rainure.

Lorsque la limitation de course de retour est actionnée, appuyer brièvement sur le bouton Marche (1). Le boulon d'arrêt peut maintenant être retiré.

7.6 Accumulateur

	<p>Information !</p> <p>Les accumulateurs ne sont pas chargés à leur sortie d'usine.</p> <p>Par conséquent :</p> <ul style="list-style-type: none"> - Charger les accumulateurs avant la première mise en service.
---	---

	<p>Information !</p> <p>Températures limitées concernant la capacité de charge et le stockage des accumulateurs.</p> <p>Par conséquent :</p> <ul style="list-style-type: none"> - Tenir impérativement compte de la notice d'utilisation du chargeur !
---	---

7.6.1 Retrait de l'accumulateur (Fig. 2)

Enfoncer les deux boutons de déverrouillage (A) (1), puis retirer l'accumulateur (2).

7.6.2 Mise en place de l'accumulateur (Fig. 3)

Insérer l'accumulateur dans l'appareil, comme indiqué sur la figure, jusqu'à son enclenchement.

7.6.3 Affichage de l'état de l'accumulateur (Fig. 2)

Appuyer sur la touche (B) pour afficher l'état de charge de l'accumulateur. Le nombre de DEL allumées correspond à l'état de charge. Une DEL qui clignote indique une réserve de puissance maximale de 10 %. Il convient dans ce cas de recharger rapidement l'accumulateur.

Si l'accumulateur se trouve dans l'appareil de pressage au moment de la vérification de l'état de charge, le dernier pressage doit être terminé depuis 1 minute au moins. Sinon, l'affichage n'est pas exact.

7.7 ACO202XL et accumulateur

	<p>Information !</p> <p>L'appareil de pressage ACO202XL ne doit fonctionner qu'avec des accumulateurs Li-Ion de 18 V. L'accumulateur de 18 V ne doit être utilisé qu'avec des appareils de pressage prévus à cet effet.</p>
---	---

Comportement de l'appareil de pressage après un arrêt prolongé de l'appareil ou le remplacement de l'accumulateur :





L'appareil de pressage s'éteint s'il n'est pas utilisé pendant environ 30 minutes ou que l'accumulateur est remplacé. Toutes les DEL sont éteintes. Pour démarrer l'appareil de pressage, appuyer brièvement sur le bouton Marche (1).

Comportement de l'appareil de pressage avec un accumulateur déchargé :

Au début du pressage, l'appareil vérifie si l'accumulateur est suffisamment chargé pour pouvoir terminer le pressage. Dans le cas contraire, l'appareil ne démarre pas. La DEL verte (2) clignote.

Si la DEL verte (2) clignote après un pressage, cela signifie que le pressage s'est effectué de façon conforme. Avant le prochain pressage, recharger l'accumulateur.

FR 8 Mise en service et fonctionnement
8.1 Préparation de l'ACO202XL

	<p>ATTENTION !</p> <p>Risque d'écrasement des doigts en cas de fonctionnement de l'appareil sans mâchoire de pressage/ mâchoire intermédiaire. (Fig. 4)</p> <p>Si aucune mâchoire de pressage/mâchoire intermédiaire n'est utilisée, les doigts peuvent se trouver dans la zone à risque. Ils risquent d'être écrasés lors de la mise en marche de l'appareil.</p> <p>Par conséquent :</p> <ul style="list-style-type: none"> – Ne pas utiliser l'appareil sans mâchoire de pressage. – Ne pas placer les doigts dans la zone à risque.
	<p>ATTENTION !</p> <p>Risque d'écrasement des doigts en cas de fonctionnement de l'instrument avec un protège-doigts mal fixé (Fig. 8).</p> <p>Si avec des mâchoires de pressage assez courtes, le protège-doigts n'est pas déplacé vers l'avant, les doigts peuvent se trouver dans la zone à risque. Ils risquent d'être écrasés lors de la mise en marche de l'appareil.</p> <p>Par conséquent :</p> <ul style="list-style-type: none"> – En cas d'utilisation de mâchoires de pressage plus courtes, ne pas faire fonctionner l'instrument sans avoir poussé le protège-doigts vers l'avant (Fig. 9). – Ne pas placer les doigts dans la zone à risque.
	<p>ATTENTION !</p> <p>L'appareil risque d'être endommagé en cas de verrouillage incomplet du boulon d'arrêt (3). (Fig. 5 à 7)</p> <p>Lorsque le boulon d'arrêt n'est pas intégralement enfoncé et verrouillé, le vérin peut casser lors du pressage.</p> <p>Par conséquent :</p> <ul style="list-style-type: none"> – Appuyez sur le boulon d'arrêt jusqu'en butée et tournez-le de 180° vers l'arrière.
	<p>Information !</p> <p>L'appareil de pressage n'est pas adapté pour fonctionner en permanence. Il faut respecter une brève pause de 15 minutes minimum après 30 minutes de fonctionnement ininterrompu, afin de permettre à l'appareil de refroidir.</p>

- Mettre en place la mâchoire de pressage/mâchoire intermédiaire dans l'instrument de pressage comme indiqué sur les fig. 5 à 7.

8.2 Signification de l'affichage de DEL

Affichage de DEL	État ou cause	Solution
DEL verte éteinte.	L'appareil est éteint.	Appuyez brièvement sur la touche Marche (voir le chapitre 7.7).
La DEL verte est allumée.	Appareil prêt à fonctionner.	
DEL verte éteinte (pressage en cours)	Le système de pressage automatique est en marche ; l'appareil arrête automatiquement le pressage.	
La DEL verte clignote.	L'accumulateur n'est pas assez chargé !	Recharger l'accumulateur ou le remplacer.
La DEL rouge (3) clignote.	Appareil en dehors de la plage de température	L'appareil fonctionne uniquement dans une plage de température située entre -10 et +50 °C. Lorsque la DEL rouge clignote, l'appareil doit être placé dans un environnement plus chaud/plus froid. L'appareil peut être réchauffé par des parcours à vide et être amené à température de fonctionnement.
La DEL rouge est allumée.	Défaut de l'appareil.	Appuyer sur le bouton Marche. Si rien ne se produit, l'appareil est défectueux. Remettre l'appareil à un atelier spécialisé. REMARQUE ! Le pressage n'a éventuellement pas été terminé complètement, le contrôler et le répéter au besoin.
Les DEL rouge et verte clignent en alternance	Intervalle de maintenance atteint	Apporter l'instrument de pressage à la maintenance.

8.3 Pressage

	<p>ATTENTION ! Risque de pincement !</p> <p>Vous risquez de vous pincer les doigts et les mains.</p> <p>Par conséquent :</p> <ul style="list-style-type: none"> – Pendant le pressage, ne tenir aucun membre ou corps étranger entre les mâchoires de pressage. – Ne pas maintenir pas les leviers de mâchoires avec les mains pendant le pressage.
---	--

**ATTENTION !**

Ne pas placer les doigts dans la zone à risque lorsqu'aucune mâchoire de pressage/mâchoire intermédiaire n'est posée. (Fig. 4)

Vos doigts risquent d'être écrasés.

Par conséquent :

- Ne pas utiliser l'appareil sans mâchoire de pressage.
- Ne pas placer les doigts dans la zone à risque.

**Information !**

Respecter impérativement le manuel d'utilisation des outils d'emboutissage !

1. Vérifier si le diamètre nominal du raccord à presser est identique à celui de la mâchoire de pressage/griffe de pressage.
2. Respecter les consignes du fabricant du système pour poser les mâchoires de pressage/griffes de pressage. (Fig. 10)

En cas d'utilisation d'une griffe de pressage : placer la mâchoire intermédiaire sur la griffe de pressage en respectant les consignes du fabricant de griffes de pressage.

**Information !**

Une fois l'opération de pressage terminée, veiller à ce que la mâchoire de pressage se referme entièrement. (Fig. 11)

**Information !**

Une fois l'opération de pressage terminée, veiller à ce qu'il n'y ait pas de jeu entre les segments de la griffe de pressage.

3. Appuyer sur le bouton Marche (1) pour mettre l'appareil en marche.
4. Une fois le pressage fini :
 - et en cas d'utilisation d'une griffe de pressage : détacher tout d'abord la mâchoire intermédiaire de la griffe de pressage
 - puis desserrer la mâchoire de pressage/griffe de pressage du raccord à presser (fig. 12).

9 Nettoyage, maintenance et réparation

**ATTENTION !**

Risque de blessures lors du nettoyage ou de la réparation en cas d'actionnement inopiné du commutateur.

Par conséquent :

- Avant les travaux de nettoyage, de maintenance ou de réparation, respecter les consignes de sécurité et toujours débrancher l'accumulateur.

Adresses des points de service

Pour connaître les adresses des ateliers agréés Novopress, consultez la fiche jointe « Adresses de service » ou le site Web www.novopress.de.

Intervalles de maintenance

Seul Novopress ou les ateliers Novopress agréés sont habilités à exécuter les travaux de maintenance et de réparation.

	<p>Information !</p> <p>La prochaine opération de maintenance est indiquée sur l'instrument de pressage. Cette maintenance doit être réalisée au moins tous les 2 ans ou au plus tard lorsque l'affichage par DEL le signale (voir chapitre 8.2 Signification de l'affichage de DEL).</p>
---	--

À intervalles réguliers (avant l'utilisation, au début de la journée de travail) ou en cas d'encrassement (Fig. 13 + 14)

Contrôler l'absence de défauts extérieurs, de fissures du matériau et d'autres traces d'usure. Si des défauts sont présents, ne plus utiliser l'appareil et le faire réparer.

Tous les six mois

Faire vérifier l'appareil par un électricien qualifié ou un atelier agréé Novopress.

Une fois par an

Faire vérifier et entretenir l'appareil de pressage par Novopress ou un atelier agréé Novopress.

10 Mise au rebut

	<p>ATTENTION !</p> <p>Danger pour les nappes phréatiques L'appareil contient de l'huile hydraulique.</p> <p>Les huiles hydrauliques peuvent polluer les nappes phréatiques. Le déversement incontrôlé des huiles et une mise au rebut non conforme sont punis par la loi.</p> <p>Par conséquent :</p> <ul style="list-style-type: none"> – Mettre l'appareil au rebut dans le respect de l'environnement.
---	---

Tenir impérativement compte des remarques figurant dans le manuel d'utilisation ci-joint du chargeur pour la mise au rebut des accumulateurs et du chargeur.

Novopress recommande de confier la mise au rebut à une entreprise spécialisée agréée.

Le produit est conforme aux exigences de la directive européenne 2002/95/CE RoHS sur la restriction d'utilisation de substances dangereuses pour l'environnement.

Suivant la directive européenne 2002/96/CE WEEE relative aux déchets d'équipements électriques et électroniques, les fabricants d'appareils électriques sont responsables de la collecte et du traitement correct des appareils usagés.

Le produit ne doit pas être jeté dans les ordures ménagères. Les appareils usagés doivent être renvoyés directement à Novopress afin d'être éliminés correctement.

11 Garantie sur les vices cachés et garantie fabricant

Les appareils de pressage et outils d'emboutissage de la société Novopress bénéficient de la garantie légale de deux ans. La période de garantie sur les vices cachés débute à la date de la livraison et peut être justifiée, en cas de doute, sur présentation de la facture.

Pendant cette période, la garantie sur les vices cachés couvre l'élimination de tous les dommages survenus ou des vices de ces outils liés à une erreur de fabrication ou un défaut de matériau.

Les dommages suivants sont exclus de la garantie :

- dommages dus à une utilisation inappropriée de l'appareil ou à une maintenance insuffisante.
- dommages dus à l'utilisation de produits non homologués par Novopress pour ses appareils de pressage.
- dommages dus au pressage de tubes ou raccords non appropriés.

Novopress accorde une garantie sur les pièces d'usure uniquement pendant leur durée de vie prévue.

Les prestations découlant des droits à la garantie ne doivent pas être payées. Cependant, l'utilisateur est tenu de payer les frais de port aller et retour.

Nous ne pouvons prendre en compte les réclamations que si l'appareil est envoyé non démonté à Novopress ou à un atelier agréé Novopress.

La réparation ou le remplacement de l'appareil sous garantie ne prolonge en rien la durée de la garantie. Seules des pièces neuves ayant les mêmes caractéristiques que les anciennes pièces doivent être utilisées pour les réparations ou le remplacement des pièces. Les pièces défectueuses et remplacées sont la propriété exclusive du fabricant.

Extension de garantie après écoulement du délai de garantie légal

Après écoulement du délai de garantie légal, nous accordons facultativement les extensions de garantie suivantes :

1 an d'extension de garantie pour les appareils de pressage neufs et les mâchoires intermédiaires et griffes de pressage neuves

Novopress accorde une extension de garantie d'un an pour tous les appareils de pressage neufs et toutes les mâchoires intermédiaires et griffes de pressage neuves s'ils ont été révisés tous les 12 mois minimum par Novopress ou par un atelier agréé Novopress. Ces travaux de maintenance sont facturés. Pour de plus amples renseignements sur les frais de maintenance, adressez-vous à Novopress ou à un atelier agréé Novopress.

3 ans d'extension de garantie sur les mâchoires de pressage neuves

Novopress accorde une extension de garantie de trois ans pour l'ensemble des mâchoires de pressage, des mâchoires amovibles et des inserts de pressage neufs s'ils ont été révisés tous les 12 mois minimum par Novopress ou un atelier agréé Novopress. Ces travaux de maintenance sont facturés. Pour de plus amples renseignements sur les frais de maintenance, adressez-vous à Novopress ou à un atelier agréé Novopress.

Garantie sur les réparations

Après écoulement de la période de garantie sur vices cachés du produit neuf, Novopress accorde les garanties suivantes pour les réparations ultérieures et les pièces de rechange :

- 6 mois de garantie sur les pièces de rechange qui ont été remplacées.
- 12 mois de garantie sur les modules qui ont été remplacés.
- 12 mois de garantie sur les appareils de pressage qui ont été remplacés.

12 Déclaration de conformité CE

Conformément aux directives 2004/108/CE ; 2006/42/CE

Nous déclarons par la présente que

les appareils de pressage ACO202XL

de par leur conception et leur construction et dans la version que nous avons commercialisée, sont en conformité avec les exigences fondamentales en vigueur en matière de sécurité et de santé. La présente déclaration perd sa validité en cas d'utilisation non conforme du produit correspondant ou d'une modification apportée au produit à laquelle nous n'avons pas consentie.

Normes appliquées :

EN 55014-1 ; EN 55014-2 ; EN 60745-1 ; EN ISO 14121-1 ; EN ISO 12100-1 ; EN ISO 12100-2

Novopress GmbH&CoKG
Scharnhorststr. 1
41460 Neuss
Allemagne



Sven Meyer
Directeur
05.06.2012

Traduzione delle istruzioni per l'uso originali**Indice**

1	Impiego conforme alle norme	43
2	Indicazioni di base per la sicurezza	44
3	Abbreviazioni	45
4	Simboli sull'apparecchio e dati sulla targhetta	46
5	Fornitura	47
6	Dati tecnici	47
7	Breve descrizione dell'apparecchio di pressatura	48
8	Messa in funzione e funzionamento	50
9	Pulizia, manutenzione e riparazione	52
10	Smaltimento	53
11	Garanzia	54
12	Dichiarazione di conformità CE	55

1 Impiego conforme alle norme

Gli apparecchi di pressatura sono destinate esclusivamente per l'impiego di pinze di compressione oppure di pinze intermedie e anelli di compressione fabbricati dalla ditta Novopress oppure che vengono riconosciuti adatti dalla Novopress in accordo con la ditta realizzatrice del sistema. Per ulteriori informazioni rivolgersi alla ditta realizzatrice del sistema o a Novopress.

Gli apparecchi, le pinze di compressione e gli anelli di compressione servono esclusivamente alla pressatura di tubi e raccordi, per i quali sono state realizzate espressamente le relative pinze di compressione e i relativi anelli di compressione.

Qualsiasi altro impiego è da considerarsi non conforme alle norme per l'uso.

Tutti i lavori con questo attrezzo che non corrispondono all'impiego conforme alle norme possono provocare danni agli apparecchi di pressatura, agli accessori e alla tubazione. Possono conseguire mancanze di tenuta e/o lesioni.

In caso di danni

- a causa dell'impiego di attrezzi di pressatura non adatte oppure di attrezzi di pressatura di altri produttori oppure
- a causa di utilizzo non conforme a quanto previsto,

Novopress non si assume alcuna responsabilità.

L'impiego conforme prevede anche l'osservanza delle istruzioni per l'uso e il rispetto delle prescrizioni relative alle ispezioni e alla manutenzione, nonché l'osservanza delle rispettive norme di sicurezza nella versione attuale.

2 Indicazioni di base per la sicurezza

Per sottolineare parti del testo è previsto l'uso dei seguenti pittogrammi. Tenere conto di queste indicazioni e in questi casi agire con particolare cautela. Consegnare a tutti gli utenti e al personale specializzato le indicazioni per la sicurezza sul lavoro!

	<p>AVVERTENZA! Questo pittogramma indica una situazione pericolosa in cui potrebbe sussistere pericolo di vita e/o di subire gravi lesioni.</p>
---	--



	<p>ATTENZIONE! Questa informazione segnala una situazione possibilmente pericolosa che può causare lievi o leggere lesioni e/o danni materiali.</p>
---	--

	<p>Informazione! Questa informazione si riferisce direttamente alla descrizione di una funzione o all'esecuzione di un comando.</p>
---	--

Leggere attentamente le istruzioni per l'uso!

Attenersi alle indicazioni per la sicurezza allegate!

Attenersi alle disposizioni di sicurezza nazionali!

 	<p>AVVERTENZA! Leggere e rispettare tutte le istruzioni e le indicazioni in materia di sicurezza!</p> <p>La mancata osservanza delle istruzioni riportate di seguito potrebbe causare scosse elettriche, incendi e/o gravi lesioni.</p> <p>Per questo motivo:</p> <ul style="list-style-type: none"> – Conservare tutte le istruzioni e le avvertenze di sicurezza ai fini del futuro utilizzo e consegnare gli apparecchi a terzi solo se corredati dalle istruzioni.
---	---

	<p>AVVERTENZA!</p> <p>Pericolo di lesioni a causa di frammenti espulsi</p> <p>Un'eventuale applicazione o un utilizzo irregolare di attrezzi di pressatura e apparecchi di pressatura danneggiati potrebbe causare lesioni per l'espulsione di frammenti.</p> <p>Per questo motivo:</p> <ul style="list-style-type: none"> – l'utilizzo degli attrezzi di pressatura e degli apparecchi di pressatura è riservato esclusivamente a personale tecnico qualificato. – Le operazioni e gli intervalli di manutenzione devono essere obbligatoriamente osservati. – Prima di ogni utilizzo degli attrezzi di pressatura e degli apparecchi di pressatura, controllare la presenza di eventuali crepe e/o danni da usura. – In nessun caso utilizzare attrezzi di pressatura e apparecchi di pressatura che presentino crepe e/o altri danni da usura. – Utilizzare gli attrezzi di pressatura e gli apparecchi di pressatura solo se non presentano difetti da un punto di vista tecnico. – In seguito a un'applicazione impropria, non utilizzare l'attrezzo di pressatura e l'apparecchio di pressatura, che deve essere controllato da un'officina specializzata.
---	--

	<p>ATTENZIONE!</p> <p>Danni e malfunzionamenti dell'attrezzo di pressatura e dell'apparecchio di pressatura a seguito di uso improprio</p> <p>Per questo motivo:</p> <ul style="list-style-type: none"> – Non utilizzare più gli attrezzi di pressatura usurate, sostituirlgli invece immediatamente. – Per il trasporto e lo stoccaggio utilizzare una valigetta e conservare l'attrezzo di pressatura e l'apparecchio di pressatura in ambiente privo di umidità. – Fare subito controllare eventuali danni a un'officina specializzata autorizzata. – Osservare le istruzioni di sicurezza relative a prodotti detergenti e anticorrosivi.
--	---

	<p>Informazione!</p> <p>Ricavare le istruzioni di lavorazione e di montaggio per raccordi o tubi dalla documentazione del fornitore del sistema.</p>
---	---





3 Abbreviazioni

V	Volt
A	Ampere
Hz	Hertz
W	Watt
kW	Kilowatt
g	Grammo
kg	Chilogrammo
Bj	anno di costruzione

Ah	Ampere/ora
db(A)	Decibel (pressione sonora)
bar	Bar
°C	Grado Celsius
kN	Kilonewton
a.c.	Corrente alternata
d.c.	Corrente continua
F	forza

Ø	Diametro
h	Ora
min	Minuto
s	Secondo
m/s ²	Metro per secondo al quadrato (accelerazione)
Nr	numero





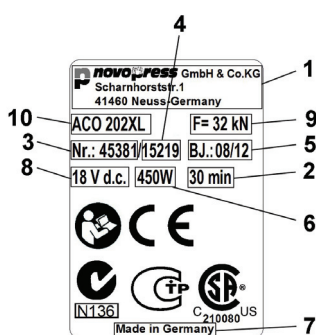



IT 4 Simboli sull'apparecchio e dati sulla targhetta

Simbolo	Significato
	Attenzione all'espulsione di frammenti
	Avvertenza: Pericolo di schiacciamento!
	Adesivo di manutenzione; indica la manutenzione successiva.
	Utilizzo dell'apparecchio

Dati sulla targhetta

1	Logo e indirizzo del produttore	6	Potenza assorbita
2	Tempo di funzionamento continuo consentito	7	Paese di produzione
3	N. articolo	8	Campo di tensione consentito, in volt
4	N. di serie	9	Forza nominale
5	Anno di costruzione mm/aa	10	Denominazione del tipo di apparecchio

Spiegazione di eventuali pittogrammi presenti sulla targhetta

	Certificazione legale Cina		Marchio CE per la sicurezza dei prodotti in Europa
	Marchio di certificazione Canada e USA		Classe di protezione II (involucro con protezione isolamento)
	Marchio di certificazione Russia		Marchio di certificazione Australia
	Leggere le istruzioni per l'uso		Direttiva WEEE sullo smaltimento sostenibile delle apparecchiature elettriche ed elettroniche

5 Fornitura

La fornitura della dotazione standard include quanto segue:

ACO202XL		
Apparecchio di pressatura, comprese le istruzioni per l'uso		Istruzioni di sicurezza
Caricabatterie, comprese le istruzioni per l'uso		Indirizzi del servizio di assistenza tecnica
Accumulatore 18 V c.c.		Valigetta da trasporto

Eventuali ulteriori accessori (per esempio pinze di compressione, pinze intermedie, anelli di compressione) possono essere inclusi nella fornitura come soluzione opzionale. Per conoscere l'esatto contenuto della fornitura, rivolgersi al fornitore del sistema.

6 Dati tecnici

ACO202XL

Apparecchio:	ACO202XL
Tensione nominale/accumulatore:	18 V c.c. (ioni litio) 1,5Ah/3,0Ah
Potenza assorbita	450 W
Forza nominale:	32 kN
Altezza:	125 mm
Lunghezza:	515 mm con accumulatore 1,5 Ah 535 mm con accumulatore 3,0 Ah
Larghezza:	80 mm
Peso netto:	3,85 kg (senza accumulatore)
Gamma di pressatura:	Plastica: fino a 110 mm Ø Metallo: fino a 108 mm / 4"Ø
Livello max. di potenza sonora	87,5 db(A) ¹⁾
Livello di pressione acustica all'orecchio dell'utente:	76,5 db(A) ¹⁾
Coefficiente di vibrazione:	<2,5 m/s ² ²⁾
Tipo di protezione:	IP20
Ambito di temperatura durante l'esercizio:	-10 °C - +50 °C

1) Incertezza di misurazione 3 db(A)

2) Incertezza di misurazione 1,5 m/s²

Il valore di emissione oscillazione indicato è stato misurato secondo un metodo di prova standardizzato e può essere utilizzato come termine di paragone con un altro apparecchio. Il valore di emissione oscillazione indicato può anche essere utilizzato per una prima valutazione di un'eventuale interruzione.

Attenzione: Durante l'effettivo uso dell'apparecchio il valore di emissione oscillazione può differenziarsi dal valore indicato in funzione del modo in cui viene utilizzato l'apparecchio. A seconda delle effettive condizioni di utilizzo (funzionamento intermittente) può essere necessario adottare misure di sicurezza per proteggere gli operatori.

Caricabatterie

Per informazioni sul funzionamento e l'utilizzo del caricabatterie e dell'accumulatore vedere le istruzioni per l'uso allegate al caricabatterie.

7 Breve descrizione dell'apparecchio di pressatura

7.1 Automatismo di pressatura (figura 1)

L'apparecchio è dotato di un automatismo di pressatura. Questo garantisce sempre una pressatura completa. Per motivi di sicurezza, l'automatismo di pressatura si attiva solo quando la pressatura è già iniziata, vale a dire dopo l'inizio della deformazione del raccordo.

Dopo l'attivazione dell'automatismo di pressatura il LED verde (2) si spegne e il processo di pressatura si svolge automaticamente. A questo punto la pressatura può essere interrotta solo premendo e tenendo premuto il pulsante di rilascio (4). Al termine della pressatura il motore si disinserisce automaticamente e il LED verde si accende di nuovo.

Se si rilascia il tasto Start (1) prima dell'attivazione dell'automatismo di pressatura, il pistone dell'apparecchio di pressatura ritorna alla sua posizione iniziale. La pressatura non è stata eseguita. Il processo di pressatura deve essere attivato dall'inizio.

7.2 Pulsante di rilascio (figura 1)

Il processo di pressatura può essere interrotto in qualsiasi momento premendo e tenendo premuto il pulsante di rilascio (4). In questo caso il pistone dell'apparecchio di pressatura ritorna alla sua posizione iniziale.

7.3 Protezione per le dita mobile (figura 1)

Poiché le pinze di compressione hanno lunghezze diverse, l'apparecchio di pressatura è dotato di una protezione per le dita mobile (6). Quando si impiegano pinze di compressione più corte è necessario spingere in avanti la protezione per le dita finché non si innesta in posizione.

7.4 Testina girevole (figura 1)

L'apparecchio è dotato di una testina girevole. La testina può essere ruotata di 180° gradi. La regolazione della testina può essere eseguita solo prima della pressatura, durante la pressatura la testina non può essere ruotata.

7.5 Limitazione della corsa di ritorno (figura 1)



L'apparecchio di pressatura dispone di una limitazione della corsa di ritorno. Quando si utilizzano pinze di compressione più corte è possibile risparmiare tempo grazie alla limitazione della corsa di ritorno.

La limitazione della corsa di ritorno può essere attivata/disattivata tramite il perno di arresto (7) nel modo seguente.

- Con limitazione della corsa di ritorno azionata premere brevemente il tasto Start (1). Poi immediatamente:
- estrarre il perno di arresto (7) e ruotare di 90°.
- Inserire in posizione il perno di arresto (7) nella scanalatura.

Con limitazione della corsa di ritorno azionata premere brevemente il tasto Start (1). Ora è possibile estrarre il perno di arresto.

7.6 Accumulatore

	<p>Informazione!</p> <p>Gli accumulatori non vengono caricati di fabbrica.</p> <p>Per questo motivo:</p> <ul style="list-style-type: none"> – Caricare l'accumulatore prima della prima messa in funzione.
	<p>Informazione!</p> <p>Temperature limitate per la capacità di carica e lo stoccaggio degli accumulatori.</p> <p>Per questo motivo:</p> <ul style="list-style-type: none"> – Prestare molta attenzione alle istruzioni per l'uso del caricabatterie!

7.6.1 Estrazione dell'accumulatore (figura 2)

Premere i due pulsanti di sbloccaggio (A) (1) e poi estrarre l'accumulatore (2).

7.6.2 Inserimento dell'accumulatore (figura 3)

Inserire l'accumulatore nell'apparecchio come illustrato, finché non si innesta in posizione.

7.6.3 Indicatore di stato dell'accumulatore (figura 2)

Premendo il tasto (B) viene visualizzato lo stato di carica dell'accumulatore. Il numero di LED accesi indica lo stato di carica. Un LED lampeggiante indica una riserva di energia massima del 10 %. L'accumulatore deve essere ricaricato il più presto possibile.

Se durante il controllo dello stato di carica l'accumulatore si trova nella pressatrice, dall'ultima pressatura deve essere trascorso almeno 1 minuto. Altrimenti l'indicazione non è precisa.

7.7 ACO202XL e accumulatore

	<p>Informazione!</p> <p>L'apparecchio di pressatura ACO202XL deve essere azionata esclusivamente con accumulatori da 18 V a ioni litio. L'accumulatore da 18 V deve essere utilizzato solo in apparecchi di pressatura idonei.</p>
---	--

Comportamento dell'apparecchio di pressatura dopo un periodo di arresto prolungato o dopo la sostituzione dell'accumulatore:





Se l'apparecchio di pressatura non viene utilizzata per ca. 30 minuti oppure se viene inserito un accumulatore nuovo, l'apparecchio si spegne. Non si accende più alcun LED. Per avviare l'apparecchio di pressatura premere brevemente il tasto Start (1).

Comportamento dell'apparecchio di pressatura con accumulatore scarico:

All'inizio di una pressatura viene controllato se la carica dell'accumulatore è sufficiente a portare a termine la pressatura. In caso contrario l'apparecchio non si avvia. Il LED verde (2) lampeggia.

Se dopo una pressatura lampeggia il LED verde (2), la pressatura è stata ancora eseguita regolarmente. Prima della pressatura successiva si dovrà caricare nuovamente l'accumulatore.

IT 8 Messa in funzione e funzionamento
8.1 Preparazione della ACO202XL

	<p>ATTENZIONE!</p> <p>Pericolo di schiacciamento delle dita mettendo in funzione l'apparecchio senza pinza di compressione/pinza intermedia. (Figura 4)</p> <p>Se non viene utilizzata alcuna pinza di compressione/pinza intermedia è possibile che le dita si trovino nella zona pericolosa. Avviando l'apparecchio le dita potrebbero rimanere schiacciate.</p> <p>Per questo motivo:</p> <ul style="list-style-type: none"> – Non utilizzare l'apparecchio senza le pinze di compressione. – non mettere le dita nella zona pericolosa.
	<p>ATTENZIONE!</p> <p>Pericolo di schiacciamento delle dita mettendo in funzione l'apparecchio con protezione per le dita fissata in modo errato (figura 8).</p> <p>Se quando si utilizzano pinze di compressione più corte la protezione per le dita non è stata spinta in avanti, è possibile che le dita si trovino nella zona pericolosa. Avviando l'apparecchio le dita potrebbero rimanere schiacciate.</p> <p>Per questo motivo:</p> <ul style="list-style-type: none"> – con pinze di compressione più corte non utilizzare l'apparecchio se prima non è stata spinta in avanti la protezione per le dita (figura 9). – non mettere le dita nella zona pericolosa.
	<p>ATTENZIONE!</p> <p>Il bloccaggio solo parziale del perno di arresto (3) può causare il danneggiamento dell'apparecchio. (Figure 5 - 7)</p> <p>Se il perno di arresto non è completamente innestato e serrato, durante la pressatura il cilindro può spaccarsi.</p> <p>Per questo motivo:</p> <ul style="list-style-type: none"> – Premere il perno di arresto sino al relativo dispositivo di arresto e ruotare all'indietro di 180°.
	<p>Informazione!</p> <p>L'apparecchio di pressatura non è idoneo per il funzionamento continuo. Dopo 30 minuti di funzionamento ininterrotto si deve effettuare una breve pausa di almeno 15 minuti per consentire il raffreddamento dell'apparecchio.</p>

- Inserire e serrare la pinza di compressione/intermedia nell'apparecchio di pressatura come illustrato nelle figure 5 - 7.

8.2 Significato dei LED

LED	Stato o causa	Intervento
LED verde spento.	L'apparecchio è spento.	Premere brevemente il tasto Start (vedere il capitolo 7.7).
LED verde acceso.	Pronto a entrare in funzione	
LED verde spento (processo di pressatura in corso)	Automatismo di pressatura attivo; l'apparecchio termina automaticamente il processo di pressatura.	
Il LED verde lampeggia.	Carica accumulatore insufficiente!	Caricare o sostituire l'accumulatore.
Il LED rosso (3) lampeggia.	Apparecchio non compreso nell'intervallo di temperatura	L'apparecchio funziona solo nell'intervallo di temperatura -10 - +50°C. Se il LED rosso lampeggia, l'apparecchio deve essere portato in un ambiente più caldo/più freddo. L'apparecchio può essere riscaldato tramite alcune operazioni a vuoto e portato a temperatura d'esercizio.
LED rosso acceso.	Errore dell'apparecchio	Premere il tasto Start. Se l'apparecchio di pressatura non si avvia allora è difettosa. Inviare l'apparecchio ad un'officina specializzata. AVVERTENZA! Forse la pressatura non è stata portata a termine, controllare e, se necessario, ripetere.
LED rosso e verde lampeggiano in modo alternato	Intervallo di manutenzione raggiunto	Inviare l'apparecchio di pressatura in manutenzione.

8.3 Pressatura

	<p>ATTENZIONE! Pericolo di schiacciamento!</p> <p>Vi è il pericolo di riportare contusioni a mani e dita.</p> <p>Per questo motivo:</p> <ul style="list-style-type: none"> – Durante il processo di pressatura non tenere parti del corpo o parti estranee tra le pinze di compressione. – Durante il processo di pressatura non tenere ferma con le mani la leva delle pinze.
---	--

	<p>ATTENZIONE!</p> <p>Non mettere le dita in punti pericolosi se non vi sono pinze di compressione/pinze intermedie inserite. (Figura 4)</p> <p>Le dita possono essere schiacciate.</p> <p>Per questo motivo:</p> <ul style="list-style-type: none"> – Non utilizzare l'apparecchio senza le pinze di compressione. – non mettere le dita nella zona pericolosa.
---	--

	<p>Informazione!</p> <p>Rispettare assolutamente le istruzioni per l'uso dell'attrezzo di pressatura!</p>
---	--

1. Assicurarsi che il diametro nominale del raccordo sia uguale a quello della pinza di compressione/dell'anello di compressione.
2. Osservare le indicazioni del costruttore di sistema quando si inserisce la pinza di compressione/l'anello di compressione. (Figura 10)

In caso di utilizzo di un anello di compressione: Agganciare la pinza intermedia all'anello di compressione secondo le indicazioni del produttore dell'anello.

	<p>Informazione!</p> <p>Al termine dell'operazione di compressione verificare che la pinza di compressione sia completamente serrata. (Figura 11)</p>
---	---

	<p>Informazione!</p> <p>Al termine dell'operazione di compressione, verificare l'assenza di fenditure tra i segmenti dell'anello di compressione.</p>
---	---

3. Per l'avvio premere il tasto Start (1).
4. Al termine della pressatura:
 - in caso di utilizzo di un anello di compressione: sganciare prima la pinza intermedia dall'anello di compressione e poi
 - sganciare la pinza di compressione/l'anello di compressione dal raccordo (figura 12).

9 Pulizia, manutenzione e riparazione

	<p>ATTENZIONE!</p> <p>Pericolo di lesioni durante la pulizia o la riparazione a causa dell'attivazione involontaria dell'interruttore.</p> <p>Per questo motivo:</p> <ul style="list-style-type: none"> – Prima di qualsiasi lavoro di pulizia, manutenzione o riparazione osservare le norme di sicurezza ed estrarre sempre l'accumulatore.
---	--

Indirizzi del servizio di assistenza tecnica

Gli indirizzi degli stabilimenti autorizzati sono riportati sul foglio allegato “Indirizzi del servizio di assistenza tecnica” oppure possono essere visualizzati sul sito Internet www.novopress.de.

Intervalli di manutenzione

Gli interventi di manutenzione e riparazione devono essere eseguiti esclusivamente da Novopress o da officine autorizzate Novopress.

	<p>Informazione!</p> <p>Sull'apparecchio di pressatura è indicata la data della manutenzione successiva. La manutenzione deve essere effettuata almeno ogni 2 anni o al più tardi quando viene segnalata dal LED (vedere capitolo 8.2 Significato dei LED).</p>
---	--

Regolarmente (prima dell'impiego, all'inizio della giornata lavorativa) o in caso di imbrattamento (Figura 13 + 14)

Verificare la presenza di eventuali danni visibili, quali crepe o altri danni da usura. Se tali difetti sono presenti, non utilizzare più l'apparecchio ma farlo riparare.

Ogni sei mesi

Far controllare l'apparecchio da un elettricista o presso un'officina specializzata Novopress.

Ogni anno

Far eseguire i controlli e la manutenzione dell'apparecchio di pressatura presso Novopress o un'officina specializzata Novopress.

10 Smaltimento

	<p>ATTENZIONE!</p> <p>Pericolo per l'acqua freatica L'apparecchio contiene olio idraulico.</p> <p>Gli oli idraulici sono un pericolo per l'acqua freatica. Lo scarico abusivo o uno smaltimento non conforme alle normative è punibile penalmente.</p> <p>Per questo motivo:</p> <ul style="list-style-type: none"> – Smaltire l'apparecchio rispettando l'ambiente.
---	--

Per lo smaltimento dell'accumulatore e del caricabatterie si devono osservare le istruzioni d'uso del caricabatterie allegate.

Novopress consiglia di far eseguire lo smaltimento da una ditta specializzata e autorizzata.

Il prodotto è conforme ai requisiti posti dalla direttiva UE 2002/95/CE RoHS (Restriction of Hazardous Substances).

Ai sensi della direttiva UE 2002/96/CE WEEE (Waste Electrical and Electronical Equipment), i costruttori degli utensili elettrici si impegnano a riprendere in consegna gli apparecchi dismessi e a provvedere al corretto smaltimento.

Il prodotto non deve essere smaltito con i rifiuti. Gli apparecchi dismessi devono essere restituiti direttamente a Novopress ai fini di uno smaltimento conforme.

Garanzia

La società Novopress accorda un periodo di garanzia di 24 mesi per le proprie apparecchi di pressatura e per gli attrezzi di pressatura. La garanzia decorre sempre dal momento della consegna e, in casi dubbi, deve essere sempre comprovata dalla documentazione d'acquisto.

Nell'arco di questo tempo la garanzia comprende l'eliminazione di eventuali danni o di guasti dell'apparecchio stesso attribuibili a difetti di materiale o di produzione.

Non coperti da garanzia sono:

- i danni derivanti da un utilizzo improprio dell'apparecchio o da una manutenzione insufficiente.
- i danni causati dall'impiego di prodotti non abilitati da Novopress per gli propri apparecchi di pressatura.
- i danni causati dalla pressatura di tubi o raccordi non adatti.

Relativamente alle parti soggette a usura, la società Novopress offre garanzia esclusivamente per la durata prevista.

Le prestazioni sotto garanzia non devono essere pagate. L'utente dovrà comunque farsi carico delle spese di spedizione.

I reclami vengono riconosciuti solo se l'apparecchio viene inviato non smontato a Novopress o a una delle officine specializzate Novopress.

Una riparazione o la sostituzione in garanzia dell'apparecchio non comporta un prolungamento del periodo di garanzia. La riparazione o la sostituzione possono essere eseguite solo impiegando ricambi nuovi, il cui funzionamento corrisponde a quello dei pezzi vecchi. Ogni pezzo difettoso, e quindi sostituito, rimane proprietà del costruttore.

Estensione di copertura dopo la scadenza del termine di garanzia legale

Per il periodo seguente alla scadenza del termine di garanzia legale, garantiamo una copertura come descritto qui di seguito.

1 anno di garanzia per i nuovi apparecchi di pressatura, le pinze intermedie e gli anelli di compressione

Novopress garantisce un'estensione di copertura pari a un anno per tutti gli apparecchi di pressatura, le pinze intermedie e gli anelli di compressione, nel caso in cui questi siano stati sottoposti a revisione da parte di Novopress o di un'officina specializzata Novopress almeno una volta l'anno. La manutenzione sarà oggetto di fatturazione. Per i relativi costi rivolgersi a Novopress o a un'officina specializzata Novopress.

3 anni di estensione di garanzia per le nuove pinze di compressione

Novopress garantisce un'estensione di copertura pari a tre anni per tutte le pinze di compressione, le pinze intercambiabili e gli inserti della pressa nuovi, nel caso in cui questi siano stati sottoposti a revisione da parte di Novopress o di un'officina specializzata Novopress almeno una volta l'anno. La manutenzione sarà oggetto di fatturazione. Per i relativi costi rivolgersi a Novopress o a un'officina specializzata Novopress.

Garanzia sulle riparazioni

Trascorso il periodo di garanzia, Novopress concede in caso di riparazione o di sostituzione di un prodotto nuovo le seguente garanzia su riparazione e pezzi di ricambio:

- 6 mesi di garanzia su pezzi di ricambio sostituiti.
- 12 mesi di garanzia sul gruppo costruttivo sostituito.
- 12 mesi di garanzia sull'apparecchi di pressatura sostituiti.

12 Dichiarazione di conformità CE

corrispondente alle Direttive CE 2004/108/CE; 2006/42/CE

Con la presente dichiariamo che gli

apparecchi di pressatura ACO202XL

in base alla concezione, al tipo di struttura e alla esecuzione da noi realizzata corrispondono ai requisiti base applicabili di sicurezza e tutela della salute. In caso di utilizzo del prodotto corrispondente non conforme a quanto prescritto o in caso di modifica del prodotto non concordata con noi decade la validità della dichiarazione.

Norme applicate:

EN 55014-1; EN 55014-2; EN 60745-1; EN ISO 14121-1; EN ISO 12100-1; EN ISO 12100-2

Novopress GmbH&CoKG

Scharnhorststr. 1

41460 Neuss

Germania



Sven Meyer

Il Responsabile

05.06.2012

IT

Traducción de las instrucciones de uso originales

Índice

1	Utilización conforme a lo prescrito.....	57
2	Indicaciones básicas de seguridad.....	58
3	Definiciones.....	59
4	Símbolos en el equipo y datos de la placa de características.....	60
5	Volumen de suministro.....	61
6	Datos técnicos.....	61
7	Descripción del equipo de compresión.....	62
8	Puesta en servicio y funcionamiento.....	64
9	Limpieza, mantenimiento y reparación.....	67
10	Eliminación.....	68
11	Garantía legal y garantía complementaria.....	68
12	Declaración de conformidad CE.....	69

1 Utilización conforme a lo prescrito

Los equipos de compresión son adecuados exclusivamente para la utilización de mordazas de compresión, mordazas intermedias y anillos de conformación fabricados por Novopress o bien declarados como adecuados por Novopress de acuerdo con el proveedor del sistema. Para obtener información más detallada diríjase al proveedor del sistema o a Novopress.

Los equipos, las mordazas de compresión y los anillos de conformación sirven únicamente para comprimir tubos y empalmes para los cuales se han previsto las mordazas de compresión y los anillos de conformación correspondientes.

Cualquier otro empleo se considera no conforme a lo prescrito.

Todos los trabajos con esta herramienta que no se correspondan con el uso prescrito pueden provocar daños en el equipo de compresión, los accesorios y los tubos. Como consecuencia, se pueden producir fugas y/o lesiones.

Novopress no se hace responsable de los daños

- derivados del uso de herramientas de compresión no adecuadas, herramientas de compresión de otro fabricante o
- de aplicaciones ejecutadas fuera de los términos de la utilización conforme a lo prescrito.

La utilización conforme a lo prescrito exige también la observancia de las instrucciones de uso y de las condiciones de mantenimiento e inspección, así como de todas las normas de seguridad vigentes en su versión actual.

2 Indicaciones básicas de seguridad

Para identificar las diferentes partes de texto se utilizan pictogramas. Tenga en cuenta estas indicaciones y preste una especial atención en estos casos. ¡Facilite también a otros usuarios o personal técnico todas las indicaciones de seguridad laboral!

	<p>¡ADVERTENCIA! Esta información hace referencia a una situación posiblemente peligrosa que puede causar lesiones graves o mortales.</p>
---	--



	<p>¡ATENCIÓN! Esta información hace referencia a una situación posiblemente peligrosa que puede causar lesiones leves o moderadas y/o daños materiales.</p>
---	--

	<p>¡Información! Esta información tiene relación directa con la descripción de una función o de un proceso de manejo concreto.</p>
---	---

¡Lea atentamente las instrucciones de uso!

¡Observe las indicaciones de seguridad adjuntas!

Deben cumplirse las normas de seguridad específicas del país.

 	<p>¡ADVERTENCIA! Lea todas las indicaciones de seguridad e instrucciones y sítalas.</p> <p>El incumplimiento de las indicaciones de seguridad e instrucciones puede conllevar descargas eléctricas, incendios y/o lesiones de carácter grave.</p> <p>Por ello:</p> <ul style="list-style-type: none"> – Guarde todas las indicaciones de seguridad e instrucciones para una consulta futura y entregue los equipos a terceras personas únicamente junto con el manual.
---	---



¡ADVERTENCIA!

Peligro de lesiones por esquirlas que pudieran salir despedidas.

En caso de uso incorrecto o de la utilización de herramientas y equipos de compresión que presenten desgaste o daños, existe el riesgo de sufrir lesiones por esquirlas que pudieran salir despedidas debidas a una rotura.

Por ello:

- Sólo personas cualificadas deben utilizar herramientas y equipos de compresión.
- Deben cumplirse obligatoriamente el mantenimiento y los intervalos de mantenimiento.
- Debe comprobarse la existencia de grietas e indicios de desgaste en las herramientas y los equipos de compresión antes de su uso.
- Las herramientas y los equipos de compresión con grietas u otros indicios de desgaste deben descartarse inmediatamente y no deben volver a utilizarse.
- Utilizar las herramientas y los equipos de compresión únicamente en un estado técnicamente impecable.
- En caso de uso incorrecto, no volver a utilizar la herramienta y el equipo de compresión y hacer que se revisen en un taller autorizado.



¡ATENCIÓN!

Daños y fallos de funcionamiento de la herramienta y del equipo de compresión debidos a una manipulación no conforme a lo prescrito.

Por ello:

- No volver a utilizar las herramientas de compresión gastadas, sino sustituirlas inmediatamente.
- Utilizar maletines de transporte para el transporte y el almacenamiento y guardar las herramientas y el equipo de compresión en una estancia seca.
- En caso de detectar daños, hacer que sean comprobados por un taller autorizado.
- Observar las indicaciones de seguridad respecto a los agentes de limpieza y anticorrosivos utilizados.



¡Información!

Las instrucciones de procesamiento y montaje para empalmes o tubos se encuentran en la documentación del fabricante del sistema.

3





Definiciones

V	voltio
A	amperio
Hz	hertzio
W	vatio
kW	kilovatio
g	gramo
kg	kilogramo
Bj	Año de fabricación

Ah	amperios hora
db(A)	decibelio (presión acústica)
bar	bar
°C	Grado Celsius
kN	kilonewton
a.c.	corriente alterna
d.c.	corriente continua
F	Fuerza

Ø	diámetro
h	hora
min	minuto
s	segundo
m/s ²	metro dividido entre segundos cuadrados (aceleración)
Nr	Número

4 Símbolos en el equipo y datos de la placa de características





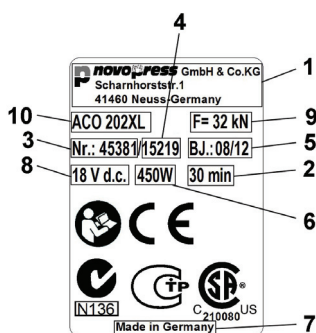



Símbolo	Significado
	Advertencia acerca de esquirlas despedidas
	Señal de advertencia: Peligro de aplastamiento
	Etiqueta de mantenimiento; indica el siguiente mantenimiento.
	Manejo del pasador de fijación

Datos de la placa de características



1	Logotipo del fabricante	6	Consumo de potencia
2	Tiempo de funcionamiento ininterrumpido permisible	7	País de fabricación
3	Nº de artículo	8	Rango de tensión permisible en voltio
4	Nº de serie	9	Fuerza nominal
5	Año de fabricación	10	Denominación de tipo del equipo

Explicación de los pictogramas posibles en la placa de características

	Certificación estatutaria de China		Marcado CE seguridad de los productos en Europa
	Marca grabada Canadá y EE.UU.		Clase II (carcasa aislado doble)
	Marca grabada Rusia		Marca grabada Australia
	Lea las instrucciones de uso		RAEE Directiva sobre la eliminación correcta de los residuos de equipos eléctricos y electrónicos

5 Volumen de suministro

Los componentes suministrados con el equipo estándar son los siguientes:

ACO202XL		
Equipo de compresión con instrucciones de uso		Indicaciones de seguridad
Cargador de batería con instrucciones de uso		Direcciones de talleres autorizados
Batería de 18 V c.c.		Maletín de transporte

Otros accesorios (p. ej. mordazas, modazas intermedias, anillos de compresión) se incluyen opcionalmente. Consulte por favor el alcance de suministro al proveedor del sistema.

6 Datos técnicos

ACO202XL

Equipo:	ACO202XL
Tensión nominal/Batería:	18 V d.c. (iones de litio) 1,5 Ah/3,0 Ah
Consumo de potencia	450 W
Fuerza nominal:	32 kN
Altura:	125 mm
Longitud:	515 mm con batería de 1,5 Ah 535 mm con batería de 3,0 Ah
Anchura:	80 mm
Peso neto:	3,85 kg (sin batería)
Margen de compresión:	Plástico: hasta 110 mm Ø Metal: hasta 108 mm / 4" Ø
Nivel de intensidad sonora máxima:	87,5 db(A) ¹⁾
Nivel de presión sonora en el oído del operario:	76,5 db(A) ¹⁾
Valor de vibración:	<2,5 m/s ² ²⁾
Tipo de protección:	IP20
Rango de temperaturas de servicio:	-10 °C a +50 °C

1) Inseguridad de medición 3 db(A) 2) Inseguridad de medición 1,5 m/s²

El valor de emisión de vibraciones indicado fue medido siguiendo un procedimiento de ensayo homologado y puede utilizarse para la comparación con otro equipo.

El valor de emisión de vibraciones indicado también puede usarse para evaluar previamente la exposición.

Atención: El valor de emisión de vibraciones puede diferir durante la utilización real del equipo del valor indicado dependiendo de la manera de utilización del equipo. Según las condiciones reales de utilización (servicio intermitente) puede ser necesario tomar medidas de seguridad para la protección del usuario.

Cargador

El funcionamiento y el manejo del cargador y de las baterías se describen en las instrucciones de uso del cargador adjuntas.

7 Descripción del equipo de compresión

7.1 Compresión automática (figura 1)

El equipo dispone de una función de compresión automática. Esta función garantiza que la compresión sea siempre completa. Por razones de seguridad, la compresión automática sólo se inicia una vez haya comenzado la compresión, es decir, a partir del inicio de la deformación del empalme.

Después de dispararse la compresión automática se apaga el LED verde (2) y el proceso de compresión transcurre automáticamente. A partir de este momento, la compresión solamente puede interrumpirse presionando y manteniendo presionado el botón de descarga (4). Una vez completada la compresión, el motor se apaga automáticamente y el LED verde se enciende nuevamente.

Si el botón de inicio (1) se suelta antes de comenzar la compresión automática, el émbolo del equipo de compresión vuelve a su posición inicial. La compresión no se lleva a cabo. El proceso de compresión debe activarse nuevamente.

7.2 Botón de descarga (figura 1)

El proceso de compresión puede interrumpirse en cualquier momento presionando y manteniendo presionado el botón de descarga (4). El émbolo del equipo de compresión vuelve así a su posición inicial.

7.3 Protección de dedos desplazable (figura 1)

El equipo de compresión posee una protección de dedos desplazable (6) debido a que las mordazas tienen distintas longitudes. Sobald Sie kürzere Pressbacken einsetzen, müssen Sie den Fingerschutz so weit nach vorne schieben bis er einrastet.

7.4 Cabezal giratorio (figura 1)

El equipo está equipado con un cabezal giratorio. El cabezal puede girarse 180 grados. El ajuste del cabezal sólo puede efectuarse antes de la compresión. Durante la compresión no es posible girar el cabezal.

7.5 Limitación de la carrera de retorno (figura 1)

El equipo de compresión dispone de una limitación de la carrera de retorno. Al utilizar las mordazas más cortas, esta función permite ahorrar tiempo.

La limitación de la carrera de retorno puede conectarse y desconectarse mediante el pasador de enclavamiento (7) del modo siguiente:

- Con la limitación de la carrera de retorno accionada, pulsar brevemente el botón de inicio (1). Ahora inmediatamente:
- Extraer el pasador de enclavamiento (7) y girarlo 90°.
- Dejar que el pasador (7) enclave en la ranura.

Con la limitación de la carrera de retorno accionada, pulsar brevemente el botón de inicio (1). Jetzt kann der Rastbolzen herausgezogen werden.

7.6 Batería

	<p>¡Información!</p> <p>Las baterías se suministran de fábrica sin cargar.</p> <p>Por ello:</p> <ul style="list-style-type: none"> - Antes de la primera puesta en funcionamiento es necesario cargar las baterías.
---	--

	<p>¡Información!</p> <p>Temperaturas limitadas para la capacidad de carga y almacenamiento de las baterías.</p> <p>Por ello:</p> <ul style="list-style-type: none"> - ¡Tener siempre en cuenta las instrucciones de uso del cargador!
---	--

7.6.1 Retirar la batería (figura 2)

Presionar (1) los dos botones de desbloqueo (A) y extraer la batería (2).

7.6.2 Colocar la batería (figura 3)

Introducir la batería en el equipo hasta que enclave como se muestra en la ilustración.

7.6.3 Indicador del estado de la batería (figura 2)

El estado de carga de la batería se indica presionando el botón (B). El número de LEDs encendidos indica el estado de carga. Un LED parpadeante indica una reserva de capacidad máxima del 10 %. La batería debería cargarse en breve.

Si la batería se encuentra en el equipo de compresión durante la comprobación del estado de carga, debe haber transcurrido como mínimo 1 minuto desde la última compresión. En caso contrario la indicación es inexacta.

7.7 ACO202XL y batería

	<p>¡Información!</p> <p>El equipo de compresión ACO202XL solamente debe operarse con baterías de iones de litio de 18 V. La batería recargable de 18 V sólo debe utilizarse en equipos de compresión apropiados.</p>
---	--

Comportamiento del equipo de compresión tras un tiempo prolongado de no utilización o al sustituir la batería:

El equipo de compresión se apaga si no se utiliza durante aproximadamente 30 minutos o al colocar de nuevo la batería. En tal caso ya no se encienden los LED. Accionar el botón de inicio (1) brevemente para activar el equipo de compresión.





Comportamiento del equipo de compresión en caso de descarga de la batería:

Al iniciar un proceso de compresión se verifica si la carga de la batería es suficiente para finalizar el proceso. Si no fuera así, el equipo no se activa. El LED verde (2) parpadea.

Si el LED verde (2) parpadea tras una operación de compresión, dicha operación ha podido ser realizada aún correctamente. Antes del próximo proceso de compresión es necesario recargar la batería.

8 Puesta en servicio y funcionamiento

8.1 Preparar el equipo ACO202XL

	<p>¡ATENCIÓN! Peligro de aplastamiento de los dedos al operar el equipo sin mordaza de compresión/mordaza intermedia. (figura 4)</p> <p>Si no hay colocada ninguna mordaza de compresión/mordaza intermedia es posible poner los dedos en la zona de peligro. Al iniciar el equipo pueden aplastarse los dedos.</p> <p>Por ello:</p> <ul style="list-style-type: none"> – No utilizar el equipo sin mordazas de compresión. – No colocar los dedos en la zona de peligro.
	<p>¡ATENCIÓN! Peligro de aplastamiento de los dedos al manejar el equipo con la protección de dedos mal bloqueada (figura 8)</p> <p>Si al utilizar las mordazas más cortas la protección no se ha desplazado hacia delante, los dedos pueden encontrarse en la zona de peligro. Al iniciar el equipo pueden aplastarse los dedos.</p> <p>Por ello:</p> <ul style="list-style-type: none"> – No accione el equipo con las mordazas más cortas puestas sin haber deslizado hacia delante la protección para dedos (figura 9). – No colocar los dedos en la zona de peligro.
	<p>¡ATENCIÓN! El equipo puede sufrir daños si el pasador de fijación(3) no se bloquea por completo. (figuras 5 a 7)</p> <p>Si el pasador de fijación no se introduce y se bloquea completamente, puede romperse el cilindro al comprimir.</p> <p>Por ello:</p> <ul style="list-style-type: none"> – Introducir el pasador de fijación hasta el tope y girarlo hacia atrás 180°.
	<p>¡Información! El equipo de compresión no es adecuado para una operación continua. Tras 30 minutos de funcionamiento ininterrumpido debe realizarse una pausa de al menos 15 minutos para que el equipo pueda enfriarse.</p>

- Colocar y bloquear la mordaza de compresión/mordaza intermedia en el equipo como se ilustra en las figuras 5 a 7.

8.2 Significado de la indicación LED

Indicación LED	Estado o causa	Medida a tomar
LED verde apagado.	El equipo está apagado.	Pulsar brevemente el botón de inicio (véase el capítulo 0).
LED verde iluminado.	Listo para el servicio.	
LED verde apagado (proceso de compresión en marcha).	Compresión automática en marcha, el equipo finaliza el proceso de compresión automáticamente.	
LED verde parpadea.	Carga insuficiente de la batería.	Cargar o sustituir la batería.
LED rojo (3) parpadea.	Equipo fuera del rango de temperatura.	El equipo solamente funciona dentro de un rango de temperatura de -10 a +50 °C. Si parpadea el LED rojo, debe llevarse el equipo a un entorno más cálido/frío. El equipo puede calentarse a la temperatura de servicio haciéndolo funcionar en vacío.
LED rojo encendido.	Anomalía en el equipo.	Accione el botón de inicio. Si esto no da resultado, es señal de que el equipo de compresión presenta una avería. Envíe el equipo a un taller especializado. NOTA La compresión posiblemente no ha sido finalizada completamente. Compruébelo y repítala en caso necesario.
Los LEDs rojo y verde parpadean alternadamente.	Alcanzado el intervalo de mantenimiento.	Entregar el equipo de compresión para su mantenimiento.

8.3 Comprimir

	<p>¡ATENCIÓN! ¡Peligro de aplastamiento!</p> <p>Existe peligro de aplastamiento de los dedos y las manos.</p> <p>Por ello:</p> <ul style="list-style-type: none"> – No mantener ninguna parte del cuerpo ni objetos extraños durante el proceso de compresión entre las mordazas de compresión. – No sujetar las palancas de la mordaza con las manos durante el proceso de compresión.
---	---

	<p>¡ATENCIÓN!</p> <p>No colocar los dedos en la zona de peligro si no hay montada ninguna mordaza de compresión/mordaza intermedia. (figura 4)</p> <p>Los dedos podrían resultar aplastados.</p> <p>Por ello:</p> <ul style="list-style-type: none"> – No utilizar el equipo sin mordazas de compresión. – No colocar los dedos en la zona de peligro.
---	--

	<p>¡Información!</p> <p>¡Tenga imprescindiblemente en cuenta las instrucciones de uso de las herramientas de compresión!</p>
---	---

1. Comprobar que el ancho nominal de la pieza de empalme coincida con el ancho nominal de la mordaza de compresión/anillo de conformación.
2. Para colocar la mordaza de compresión/anillo de conformación observar las indicaciones del fabricante del sistema. (figura 10)

Si se utiliza un anillo de conformación: Colocar la mordaza intermedia en el anillo de conformación conforme a las indicaciones del fabricante del anillo.

	<p>¡Información!</p> <p>Tras ejecutar completamente la compresión, asegurarse de que la mordaza de compresión esté completamente cerrada. (figura 11)</p>
---	---

	<p>¡Información!</p> <p>Tras ejecutar completamente la compresión, tener en cuenta que no haya ninguna ranura en la zona del anillo de compresión entre los segmentos.</p>
---	--

3. Para iniciar, accionar el botón de inicio (1).
4. Concluida la operación de compresión:
 - Si se utiliza un anillo de conformación: soltar primero la mordaza intermedia del anillo de conformación y seguidamente
 - Soltar la mordaza de compresión/el anillo de conformación del empalme (figura 12).

9 Limpieza, mantenimiento y reparación

ES



¡ATENCIÓN!

Peligro de lesiones durante la limpieza o la reparación por el accionamiento accidental del interruptor de conexión.

Por ello:

- Antes de efectuar trabajos de limpieza, mantenimiento o reparación, observar las indicaciones de seguridad y extraer siempre la batería.

Direcciones de talleres autorizados

Consultar las direcciones de los talleres autorizados en la hoja adjunta ("Direcciones de talleres autorizados") o en www.novopress.de.

Intervalos de mantenimiento

Los trabajos de mantenimiento y reparación sólo pueden ser llevados a cabo por Novopress o talleres autorizados Novopress.



¡Información!

En el equipo de compresión se indica el próximo mantenimiento. Este mantenimiento debe realizarse al menos cada 2 años o como muy tarde si esto se señala mediante la indicación LED (véase el capítulo 8.2 Significado de la indicación LED).

Regularmente (antes del uso, al comienzo de la jornada laboral) o en caso de suciedad (figura 13 + 14)

Comprobar la existencia de daños externos reconocibles, grietas en el material y otros indicios de desgaste. Si se detectan defectos, dejar de utilizar el equipo y hacer que sea reparado.

Dos veces al año

Hacer que el equipo sea comprobado por un técnico electricista o un taller autorizado Novopress.

Anualmente

Hacer que el equipo de compresión sea revisado y mantenido por Novopress o un taller autorizado Novopress.

Eliminación

	<p>¡ATENCIÓN!</p> <p>Peligro para las aguas freáticas.</p> <p>El equipo contiene aceite hidráulico.</p> <p>Los aceites hidráulicos suponen un peligro para las aguas freáticas. La purga incontrolada o la eliminación incorrecta están penadas legalmente.</p> <p>Por ello:</p> <ul style="list-style-type: none"> – Desechar el equipo respetando el medio ambiente.
---	--

Para desechar las baterías y el cargador se deben respetar las indicaciones de las instrucciones de uso del cargador adjuntas.

Novopress recomienda entregar los componentes a eliminar a una empresa especializada autorizada.

El producto cumple los requerimientos de la Directiva EU 2002/95/CE RoHS sobre restricciones a la utilización de determinadas sustancias peligrosas en equipos eléctricos y electrónicos.

Los fabricantes de equipos eléctricos están obligados a aceptar los equipos usados y desecharlos correctamente según la Directiva EU 2002/96/CE RAEE sobre residuos de equipos eléctricos y electrónicos.

El producto no debe desecharse con la basura normal. Los equipos usados deben devolverse directamente a Novopress para su correcta eliminación.

11 Garantía legal y garantía complementaria

La empresa Novopress concede para sus equipos y herramientas de compresión la garantía legal completa de 24 meses. El período de garantía comienza siempre en el momento del suministro, que en caso de duda debe acreditarse mediante el correspondiente documento de compra.

Dentro de este periodo de prestación, la garantía cubre la reparación de todos los daños o defectos de la herramienta debidos a fallos de material o fabricación.

La garantía no cubre:

- Daños ocasionados por una utilización inapropiada o un mantenimiento deficiente.
- Daños ocasionados por la utilización de productos no autorizados por Novopress para sus equipos de compresión.
- Daños ocasionados por la compresión de tubos o empalmes inadecuados.

La garantía de Novopress para los componentes sometidos a desgaste sólo es válida durante su periodo de vida útil prevista.

Las prestaciones derivadas de reclamaciones por garantía no deben abonarse. Sin embargo, los costes de envío y retorno corren a cargo del usuario.

Las reclamaciones sólo serán aceptadas si el equipo se envía a Novopress o a un taller especializado Novopress sin haber sido desmontado.

La reparación o sustitución del equipo por motivos de garantía no supone una extensión del período de garantía. Para la reparación o sustitución sólo deben utilizarse piezas nuevas que

cumplan exactamente la misma función que las antiguas. Las piezas defectuosas y sustituidas como tal son propiedad del fabricante.

Garantía complementaria tras transcurrir el periodo de garantía legal

Concedemos de forma voluntaria para el tiempo posterior al periodo de garantía legal las siguientes garantías complementarias.

1 año de garantía complementaria para equipos de compresión nuevos, mordazas intermedias nuevas y anillos de compresión nuevos

Novopress concede una garantía complementaria de un año para todos los equipos de compresión nuevos, todas las mordazas intermedias nuevas y todos los anillos de compresión nuevos si se han entregado para su mantenimiento como mínimo cada 12 meses a Novopress o a uno de los talleres autorizados Novopress. El mantenimiento se carga en factura. Para conocer los costes de este mantenimiento, dirijase a Novopress o a un taller autorizado por Novopress.

3 años de garantía complementaria para mordazas de compresión nuevas

Novopress concede una garantía complementaria de tres años para todas las mordazas de compresión y mordazas intercambiables nuevas y todos los insertos de compresión nuevos si se han entregado para su mantenimiento como mínimo cada 12 meses a Novopress o a uno de los talleres autorizados por Novopress. El mantenimiento se carga en factura. Para conocer los costes de este mantenimiento, dirijase a Novopress o a un taller autorizado por Novopress.

Garantía sobre reparaciones

Novopress concede, tras haber transcurrido el periodo de garantía del producto nuevo, en caso de una reparación posterior las siguientes prestaciones por garantía sobre la reparación y los repuestos:

- 6 meses de garantía para las piezas sustituidas.
- 12 meses de garantía para los módulos sustituidos.
- 12 meses de garantía para los equipos de compresión sustituidos.

12 Declaración de conformidad CE

Según las Directivas 2004/108/CE; 2006/42/CE

Por la presente declaramos que los

Equipos de compresión ACO202XL

en base a la concepción y tipo de construcción así como de la versión por nosotros comercializada cumplen los vigentes requerimientos básicos de seguridad y salud. Esta declaración pierde su validez en caso de una utilización no conforme a lo prescrito del producto correspondiente o en caso de una modificación del producto no acordada con nosotros.

Normas aplicadas:

EN 55014-1; EN 55014-2; EN 60745-1; EN ISO 14121-1; EN ISO 12100-1; EN ISO 12100-2

Novopress GmbH&Co KG
Scharnhorststr. 1
41460 Neuss
Alemania



Sven Meyer
Gerente
05.06.2012

NL Nederlands**Vertaling van de originele handleiding****Inhoudsopgave**

1	Aangewezen gebruik	71
2	Elementaire veiligheidsvoorschriften	72
3	Uitleg van de begrippen	73
4	Symbolen op de machine en gegevens op het typeplaatje	74
5	Leveringsomvang	75
6	Technische gegevens	75
7	Korte beschrijving van de persmachine	76
8	Inbedrijfstelling en bediening	78
9	Reiniging, onderhoud en reparaties	80
10	Afvalverwerking	81
11	Garantie	82
12	EG-conformiteitsverklaring	83

1 Aangewezen gebruik

De persklauwen, resp. tussenklauwen en persringen zijn uitsluitend bedoeld voor gebruik in persmachines die door Novopress worden gefabriceerd, resp. door Novopress in overeenstemming met de systeemaanbieder als geschikt worden verklaard. Neem voor nadere informatie contact op met de systeemaanbieder of met Novopress.

De machines, de persklauwen en de persringen dienen uitsluitend voor het persen van buizen en fittingen. De persklauwen en persringen zijn speciaal hiervoor ontworpen.

Elk ander gebruik of elk gebruik dat de omvang van deze bepalingen overschrijdt, geldt als niet aangewezen.

Alle werkzaamheden met dit gereedschap die niet onder het aangewezen gebruik vallen, kunnen schade aan de persmachine, het toebehoren en de buisleiding veroorzaken. Dat kan lekkages en/of letsel tot gevolg hebben.

Voor schade

- door het gebruik van ongeschikte persgereedschappen resp. persgereedschappen van andere fabrikanten of
- door toepassingen die buiten de omvang van het aangewezen gebruik worden uitgevoerd,

is Novopress niet aansprakelijk.

Tot het aangewezen gebruik behoren ook het in acht nemen van de handleiding, het opvolgen van de inspectie- en onderhoudsvoorwaarden, alsmede de inachtneming van alle van toepassing zijnde veiligheidsbepalingen in hun actuele versie.

2 Elementaire veiligheidsvoorschriften

De volgende pictogrammen worden gebruikt om bepaalde tekstpassages te markeren. Neem deze instructies in acht en ga in deze gevallen bijzonder voorzichtig te werk. Breng andere gebruikers of monteurs ook op de hoogte van deze werkveiligheidsinstructies!

	<p>WAARSCHUWING!</p> <p>Deze informatie verwijst naar een mogelijk gevaarlijke situatie die zwaar of fataal letsel tot gevolg kan hebben.</p>
---	--



	<p>VOORZICHTIG!</p> <p>Deze informatie verwijst naar een mogelijk gevaarlijke situatie die gering of licht letsel en/of materiële schade tot gevolg kan hebben.</p>
---	--

	<p>Informatie!</p> <p>Deze informatie houdt direct verband met de beschrijving van een functie of een bedieningsprocedure.</p>
---	---

Lees de handleiding zorgvuldig door!

Neem de bijgaande veiligheidsvoorschriften in acht!

Landspecifieke veiligheidsvoorschriften in acht nemen!

 	<p>WAARSCHUWING!</p> <p>Lees alle veiligheidsvoorschriften en aanwijzingen en volg deze op!</p> <p>Wanneer de veiligheidsvoorschriften en aanwijzingen niet in acht worden genomen, kunnen elektrische schokken, brand en/of zwaar letsel worden veroorzaakt.</p> <p>Daarom:</p> <ul style="list-style-type: none"> – Bewaar alle veiligheidsvoorschriften en aanwijzingen voor toekomstige raadpleging en geef de machines alleen met de handleiding door aan andere personen.
---	--



WAARSCHUWING!

Verwondingsgevaar door wegvliegende brokstukken

Bij verkeerde toepassing van persgereedschappen of gebruik van versleten resp. beschadigde persgereedschappen en persmachines bestaat er verwondingsgevaar door wegvliegende brokstukken.

Daarom:

- Persgereedschappen en persmachines mogen uitsluitend door een vakman worden gebruikt.
- Onderhoud en onderhoudsintervallen moeten absoluut worden aangehouden.
- Voor elk gebruik de persgereedschappen en persmachines controleren op barsten en andere tekenen van slijtage.
- Persgereedschappen en persmachines met materiaalbarsten of andere tekenen van slijtage moeten direct buiten gebruik worden gesteld en niet meer worden gebruikt.
- Alleen persgereedschappen en persmachines gebruiken die zich in een technisch goede toestand bevinden.
- Na verkeerd gebruik persgereedschap en persmachine niet meer gebruiken en door een erkende werkplaats laten controleren.



VOORZICHTIG!

Beschadigingen en defecten van het persgereedschap en de persmachine door verkeerd gebruik.

Daarom:

- Versleten persgereedschappen niet meer gebruiken, maar meteen vervangen.
- Voor transport en opslag de transportkoffer gebruiken en de persgereedschappen en de persmachine in een droge ruimte opbergen.
- Beschadigingen onmiddellijk door een erkende werkplaats laten controleren.
- Veiligheidsinstructies van de toegepaste reinigings- en corrosiebeschermende middelen in acht nemen



Informatie!

Voor de verwerkings- en montage-instructies voor fitting of buizen dient u de documentatie van de systeemaanbieder te raadplegen!



3 Uitleg van de begrippen

V	Volt
A	Ampère
Hz	Hertz
W	Watt
kW	Kilowatt
g	Gram
kg	Kilogram
Bj	Bouwjaar

Ah	Ampère-uur
db(A)	Decibel (geluidsdruk)
bar	Bar
°C	Graad Celsius
kN	Kilonewton
a.c.	Wisselspanning
d.c.	Gelijkspanning
F	Kracht

Ø	Diameter
h	Uur
min	Minuut
s	Seconde
m/s ²	Meter per seconde kwadraat (versnelling)
Nr	Nummer

4 Symbolen op de machine en gegevens op het typeplaatje

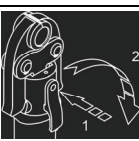



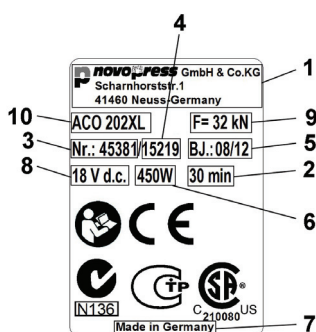



Symbol	Betekenis
	Waarschuwing voor wegvliegende brokstukken
	Waarschuwing: Gevaar voor kneuzingen
	Onderhoudssticker; geeft de volgende onderhoudsbeurt aan.
	Bediening van de bevestigingspen

Gegevens op het typeplaatje



1	Fabrikantlogo met adres	6	Opgenomen vermogen
2	Toegestane ononderbroken bedrijfsduur	7	Land waar de machine geproduceerd is
3	Artikelnr.	8	Toegestaan spanningsbereik in volt
4	Serienr.	9	Nominale kracht
5	Bouwjaar in mm.jj	10	Typeaanduiding van de machine

Verklaring van mogelijke pictogrammen op het typeplaatje

	Wettelijke certificering China		CE-keurmerk productveiligheid in Europa
	Keurmerk Canada en VS		Beschermingsklasse II (behuizing met beschermende isolatie)
	Keurmerk Rusland		Keurmerk Australië
	Handleiding lezen		AEEA Richtlijn voor de milieuvriendelijke verwerking van elektrotechnisch afval

5 Leveringsomvang

Tot de leveringsomvang van de standaarduitrusting behoren:

ACO202XL		
Persmachine incl. handleiding		Veiligheidsvoorschriften
Acculader incl. gebruiksaanwijzing		Lijst met adressen
Accu 18 VDC		Transportkoffer

Overig toebehoren (bijv. persklauwen, tussenklauwen, persringen) is als optie bijgevoegd. Vraag de systeemaanbieder naar de omvang.

6 Technische gegevens

ACO202XL

Machine:	ACO202XL
Nominale spanning/Accu:	12 VDC (lithium-ion) 1,5 Ah/3,0 Ah
Opgenomen vermogen	450 W
Nominale kracht:	32 kN
Hoogte:	125 mm
Lengte:	515 mm met accu 1,5 Ah 535 mm met accu 3,0 Ah
Breedte:	80 mm
Nettogewicht:	3,85 kg (zonder accu)
Persbereik:	Kunststof: tot 110 mm Ø Metaal: tot 108 mm / 4"Ø
Geluidsniveau max.	87,5 db(A) ¹⁾
Geluidsdruk niveau bij het oor van de gebruiker:	76,5 db(A) ¹⁾
Trilwaarde:	<2,5 m/s ² ²⁾
Norm:	IP20
Bedrijfstemperatuur:	-10 °C tot +50 °C

1) Meettolerantie 3 db(A) 2) Meettolerantie 1,5 m/s²

De aangegeven trillingsemissiewaarde is volgens een gestandaardiseerde testmethode gemeten en kan worden gebruikt voor vergelijking met een ander apparaat. De aangegeven trillingsemissiewaarde kan ook worden gebruikt voor een voorbereidende inschatting van de blootstelling.

Let op: De trillingsemissiewaarde kan ook tijdens het daadwerkelijke gebruik van het apparaat afwijken van de opgegeven waarde, afhankelijk van de wijze waarop het apparaat werd gebruikt. Afhankelijk van de feitelijke gebruiksomstandigheden (periodiek gebruik) kan het noodzakelijk zijn veiligheidsmaatregelen vast te stellen ter bescherming van de bedieningspersoon.

Acculader

Voor de werking en de bediening van de acculader en de accu verwijzen wij u naar de bijgevoegde gebruiksaanwijzing voor de acculader.

7 Korte beschrijving van de persmachine

7.1 Persautomaat (afbeelding 1)

De machine beschikt over een persautomaat. Deze garandeert te allen tijde een volledig persfase. De persautomaat schakelt uit veiligheidsredenen pas in wanneer de persfase al begonnen is, d.w.z. vanaf het begin van de vervorming van de fitting.

Na het inschakelen van de persautomaat dooft de groene LED (2) en wordt het persproces automatisch uitgevoerd. Nu kan de persfase alleen nog door indrukken en ingedrukt houden van de ontlastknop (4) worden onderbroken. Nadat de persfase is voltooid, schakelt de motor zichzelf automatisch uit en gaat de groene LED weer branden.

Wordt de startknop (1) voor het toepassen van de persautomaat losgelaten, beweegt de zuiger in de persmachine terug in zijn uitgangspositie. De persfase is niet uitgevoerd. Het persproces moet opnieuw worden ingeschakeld.

7.2 Ontlastknop (afbeelding 1)

Het persproces kan op elk moment worden onderbroken door het indrukken en ingedrukt houden van de ontlastknop (4). De zuiger in de persmachine beweegt daardoor terug in zijn uitgangspositie.

7.3 Verschuifbare vingerbescherming (afbeelding 1)

Omdat de persklauwen verschillende lengtes hebben, is de persmachine uitgerust met een verschuifbare vingerbescherming (6). Zodra u kortere persklauwen monteert, moet u de vingerbescherming zo ver mogelijk naar voren schuiven tot hij vergrendelt.

7.4 Draaibare kop (afbeelding 1)

De machine is voorzien van een draaibare kop. De kop kan 180° worden gedraaid. De instelling van de kop is alleen voor het persen mogelijk, tijdens het persen kan de kop niet worden gedraaid.

7.5 Retourslagbegrenzing (afbeelding 1)

De persmachine beschikt over een retourslagbegrenzing. Bij gebruik van de kortere persklauwen bespaart men tijd met de retourslagbegrenzing.

De retourslagbegrenzing kan met behulp van de vergrendelbout (7) als volgt worden in- resp. uitgeschakeld.

- Bij een ingeschakelde retourslagbegrenzing even de startknop (1) indrukken. Nu meteen:
- Vergrendelbout (7) er uittrekken en 90° draaien.
- Vergrendelbout (7) in de groef laten vergrendelen.

Bij een ingeschakelde retourslagbegrenzing even de startknop (1) indrukken. Nu kan de vergrendelbout er uit worden getrokken.

7.6 Accu

	<p>Informatie!</p> <p>De accu's zijn af fabriek niet opgeladen.</p> <p>Daarom:</p> <ul style="list-style-type: none"> - Vóór de eerste inbedrijfstelling accu's laden.
---	---

	<p>Informatie!</p> <p>Beperkt temperatuurbereik voor laadvermogen en opslag van de accu's.</p> <p>Daarom:</p> <ul style="list-style-type: none"> - De gebruiksaanwijzing van het laadapparaat absoluut in acht nemen!
---	--

7.6.1 Accu verwijderen (afbeelding 2)

Beide ontgrendelnokken (A) indrukken (1) en dan de accu eruit trekken (2).

7.6.2 Accu aanbrengen (afbeelding 3)

Accu zoals afgebeeld in de machine steken tot de accu vergrendelt.

7.6.3 Accu-toestandsaanduiding (afbeelding 2)

Door het indrukken van de toets (B) wordt de ladingstoestand van de accu aangegeven. Het aantal brandende LED's geeft de ladingstoestand aan. Een knipperende LED geeft een maximale capaciteitsreserve van 10 % aan. De accu moet binnenkort geladen worden.

Bevindt de accu zich tijdens de controle van de ladingstoestand in de persmachine, moet de laatste persfase minimaal 1 minuut geleden uitgevoerd zijn. Anders is de aanduiding onnauwkeurig.

7.7 ACO202XL en accu

	<p>Informatie!</p> <p>De persmachine ACO202XL kan alleen met 18 V-lithiumion-accu's worden gebruikt. De 18V-accu mag alleen in daarvoor geschikte persmachines worden gebruikt.</p>
---	---

Werking van de persmachine bij langere periode van niet gebruiken of bij verwisselen van de accu:

Als de persmachine ca. 30 minuten lang niet wordt gebruikt of als er een andere accu wordt geplaatst, schakelt het apparaat uit. Er brandt geen LED meer. Voor het starten van de persmachine de startknop (1) kort indrukken.





Werking van de persmachine bij lege accu:

Aan het begin van een persfase wordt gecontroleerd of de acculading voldoende is om de persfase af te ronden. Is dat niet het geval, start de machine niet. De groene LED (2) knippert.

Als de groene LED (2) na een persfase knippert, is deze persfase nog correct uitgevoerd. Vóór de volgende persfase moet de accu opnieuw worden opgeladen.

8 Inbedrijfstelling en bediening

8.1 ACO202XL voorbereiden

	<p>VOORZICHTIG!</p> <p>Gevaar voor kneuzingen van de vingers door gebruik van de machine zonder persklauw/tussenklauw. (afbeelding 4)</p> <p>Wanneer er geen persklauw/tussenklauw is aangebracht, kunnen de vingers in de gevarezone worden gehouden. Door het starten van de machine kunnen de vingers worden gekneusd.</p> <p>Daarom:</p> <ul style="list-style-type: none"> – Bedien de machine niet zonder persklauwen. – Vingers niet in de gevarezone houden.
	<p>VOORZICHTIG!</p> <p>Gevaar voor kneuzingen van de vingers door gebruik van de machine met verkeerd vergrendelde vingerbescherming (afbeelding 8)</p> <p>Is de vingerbescherming bij de kortere persklauwen niet naar voren geschoven, kunnen de vingers in de gevarezone worden gehouden. Door het starten van de machine kunnen de vingers worden gekneusd.</p> <p>Daarom:</p> <ul style="list-style-type: none"> – Bij aangebrachte, kortere persklauwen machine niet gebruiken zonder de vingerbescherming naar voren te hebben geschoven (afbeelding 9). – Vingers niet in de gevarezone houden.
	<p>VOORZICHTIG!</p> <p>Schade aan het apparaat door onvolledige vergrendeling van de bevestigingspen (3). (afbeelding 5 t/m 7)</p> <p>Wordt de bevestigingspen niet volledig ingestoken en vergrendeld, kan de cilinder scheuren tijdens het persen.</p> <p>Daarom:</p> <ul style="list-style-type: none"> – Druk de bevestigingspen er tot de aanslag in en draai deze 180° naar achteren.
	<p>Informatie!</p> <p>De persmachine is niet geschikt voor continu bedrijf. Na 30 minuten ononderbroken gebruik moet er een korte pauze worden ingelast van minimaal 15 minuten, opdat de machine kan afkoelen.</p>

- Persklauw/tussenklauw zoals in de afbeeldingen 5 t/m 7 afgebeeld in de persmachine aanbrengen en vergrendelen.

8.2 Betekenis van de LED-indicatie

LED-indicatie	Status of oorzaak	Oplossing
Groene LED uit.	Het apparaat is uitgeschakeld.	Startknop even indrukken (zie hoofdstuk 7.7).
Groene LED brandt.	Gereed voor gebruik	
Groene LED uit (persproces is bezig)	Persautomaat is aan, machine beëindigt het persproces automatisch.	
Groene LED knippert.	Acculading niet voldoende!	Accu opladen of vervangen.
Rode LED (3) knippert.	Apparaat buiten temperatuurbereik	Het apparaat werkt alleen binnen het temperatuurbereik van -10° C tot +50 °C. Wanneer de rode LED knippert, moet het apparaat in een warmere/koudere omgeving worden gebracht. De machine kan door lege cycli worden opgewarmd en op bedrijfstemperatuur worden gebracht.
Rode LED brandt.	Machinestoring	Startknop indrukken. Als dat niet helpt, is de persmachine defect. Machine bij servicedienst aanbieden. AANWIJZING! De persfase wordt eventueel niet volledig voltooid, controleren en zo nodig herhalen.
Rode en groene LED knipperen afwisselend	Onderhoudsinterval bereikt	De persmachine voor onderhoud wegbrengen.

8.3 Persen

	<p>VOORZICHTIG! Gevaar voor kneuzingen!</p> <p>Er is een kans op kneuzen van vingers en handen.</p> <p>Daarom:</p> <ul style="list-style-type: none"> – Geen lichaamsdelen of vreemde voorwerpen tijdens het persproces tussen de persklauwen houden. – De klauwhefbomen tijdens het persen niet met de handen vasthouden.
---	---

	<p>VOORZICHTIG!</p> <p>Steek geen vingers in de gevarezone als er geen persklauw/tussenklauw geplaatst is. (afbeelding 4)</p> <p>De vingers kunnen worden gekneusd.</p> <p>Daarom:</p> <ul style="list-style-type: none"> – Bedien de machine niet zonder persklauwen. – Vingers niet in de gevarezone houden.
---	--

	<p>Informatie!</p> <p>Neem de gebruiksaanwijzing van de persgereedschappen absoluut in acht!</p>
---	---

1. Controleer of de nominale breedte van de persfitting overeenkomt met de nominale breedte van de persklauw/persring.
2. Neem voor het aanbrengen van de persklauw/persring de aanwijzingen van de systeemfabrikant in acht. (afbeelding 10)

Bij gebruik van een persring: Breng de tussenklauw volgens de specificaties van de fabrikant van de persring op de persring aan.

	<p>Informatie!</p> <p>Nadat het persen is voltooid, moet erop worden gelet dat de persklauw volledig gesloten is. (afbeelding 11)</p>
---	---

	<p>Informatie!</p> <p>Na de persfase controleren of er bij de persring geen sprake van speling tussen de segmenten is.</p>
---	--

3. Druk op de startknop (1) om de machine te starten.
4. Na het persen:
 - bij gebruik van een persring: eerst de tussenklauw van de persring halen en vervolgens
 - de persklauw/persring van de persfitting halen (afbeelding 12).

9 Reiniging, onderhoud en reparaties

	<p>VOORZICHTIG!</p> <p>Verwondingsgevaar tijdens reiniging of reparatie door onopzettelijk bedienen van de aan-schakelaar.</p> <p>Daarom:</p> <ul style="list-style-type: none"> – Neem voor reinigings-, onderhouds- of reparatiewerkzaamheden de veiligheidsvoorschriften in acht en trek altijd de accu eruit.
---	--

Lijst met adressen

Adressen van geautoriseerde servicediensten vindt u in het bijgevoegde blad "Lijst met adressen" of kunt u vinden op www.novopress.de.

Onderhoudsintervallen

Onderhouds- of reparatiewerkzaamheden mogen alleen door Novopress of erkende Novopress-servicediensten worden uitgevoerd.



Informatie!

Op de persmachine wordt de volgende onderhoudsbeurt aangegeven. Dit onderhoud moet minimaal elke 2 jaar worden uitgevoerd of uiterlijk wanneer dit door de LED-indicatie wordt aangegeven (zie hoofdstuk 8.2 Betekenis van de LED-indicatie).

Regelmatig (voor gebruik, bij aanvang van de werkdag) of bij vervuiling (afbeelding 13 + 14)

Bij extern zichtbare beschadigingen, materiaalscheuren en andere slijtageverschijnselen onderzoeken. Zijn er gebreken, dan de machine niet meer gebruiken, maar laten repareren.

Om het half jaar

De machine door een elektricien of een Novopress-servicedienst laten controleren.

Eén keer per jaar

De persmachine bij Novopress of in een Novopress-servicedienst laten keuren en onderhouden.

10 Afvalverwerking



VOORZICHTIG!

Gevaar voor het grondwater De machine bevat hydraulische olie.

Hydraulische oliën zijn een gevaar voor het grondwater. Ongecontroleerd aftappen of ondeskundige afvalverwerking is strafbaar.

Daarom:

- Machine milieuvriendelijk afvoeren.

Voor de verwerking van accu's en acculaders moeten de instructies van de bijgevoegde gebruiksaanwijzing voor de acculader in acht worden genomen.

Novopress adviseert u om de afvalverwerking door erkende, gespecialiseerde bedrijven te laten uitvoeren.

Het product voldoet aan de eisen van de EU-richtlijn 2002/95/EC RoHS (Restriction of Hazardous Substances).

In overeenstemming met de EU-richtlijn 2002/96/EC AEEA (Afgedankte Elektrische en Elektronische Apparatuur) zijn de fabrikanten van elektrische apparaten verplicht oude apparaten in te nemen en vakkundig af te voeren.

Het product mag niet samen met het huisvuil worden afgevoerd. Oude apparaten moeten voor de voorgeschreven afvalverwerking rechtstreeks aan Novopress worden teruggegeven.

11 Garantie

De firma Novopress geeft de volle wettelijke garantie van 24 maanden op haar persmachines en -gereedschappen. De garantieperiode begint altijd op het moment van uitlevering en kan in geval van twijfel worden aangetoond met de aankoopfacturen.

Binnen de garantieperiode omvat de garantie het verhelpen van alle voorkomende schadegevallen of gebreken bij deze gereedschappen die het resultaat zijn van materiaal- of productiefouten.

Van garantie uitgesloten zijn:

- schade die door ondeskundig gebruik of slecht onderhoud ontstaat.
- schade die ontstaat door het gebruik van producten die niet goedgekeurd zijn door Novopress voor haar persmachines.
- schade die door het persen van ongeschikte buizen of fittingen ontstaat.

Voor slijtdelen geeft Novopress alleen garantie gedurende de te verwachten levensduur.

Werkzaamheden als gevolg van garantieclaims hoeven niet te worden betaald. Wel draagt de gebruiker de vrachtkosten voor aanbieden en retourneren.

Klachten kunnen uitsluitend worden erkend wanneer de machine ongedemonteerd aan Novopress of een Novopress-servicedienst wordt aangeboden.

Een reparatie of een vervanging van de machine op basis van garantieredenen resulteert niet in een verlenging van de garantieperiode. De reparatie of vervanging vindt alleen plaats door nieuwe onderdelen waarvan de werking met die van de oude onderdelen overeenkomt. Elk defect en daarom vervangen onderdeel is eigendom van de fabrikant.

Aansluitende garantie na afloop van de wettelijke garantieperiode

Wij garanderen voor de periode na de wettelijke garantieperiode vrijwillig de als volgt vermelde aansluitende garanties.

1 jaar aansluitende garantie voor nieuwe persmachines, tussenklauwen en persringen

Novopress biedt een aansluitende garantie van een jaar voor alle nieuwe persmachines, tussenklauwen en persringen, wanneer ze minimaal elke 12 maanden voor onderhoud bij Novopress of een door Novopress erkende servicedienst zijn geweest. Het onderhoud wordt gefactureerd. Neem voor nadere informatie over de kosten hiervoor contact op met Novopress of een door Novopress geautoriseerde servicedienst.

3 jaar aansluitende garantie voor nieuwe persklauwen

Novopress biedt een aansluitende garantie van drie jaar voor alle nieuwe persklauwen, wisselklauwen en persinzetstukken, wanneer ze minimaal elke 12 maanden voor onderhoud bij Novopress of een door Novopress erkende servicedienst zijn geweest. Het onderhoud wordt gefactureerd. Neem voor nadere informatie over de kosten hiervoor contact op met Novopress of een door Novopress geautoriseerde servicedienst.

Garantie op reparaties

Novopress garandeert na afloop van de garantieperiode van het nieuwe product in het geval van een daarna uitgevoerde reparatie de volgende garanties op de reparatie en de reserveonderdelen:

- 6 maanden garantie op vervangen reserveonderdelen.
- 12 maanden garantie op vervangen bouwgroepen.
- 12 maanden garantie op vervangen persmachines.

12 EG-conformiteitsverklaring

conform EG-richtlijnen 2004/108/EG; 2006/42/EG

Hiermee verklaren wij dat de

persmachines ACO202XL

op basis van het ontwerp en de constructie, alsmede de door ons op de markt gebrachte uitvoering voldoet aan de van toepassing zijnde, elementaire veiligheids- en gezondheidseisen. Bij onjuist gebruik van het betreffende product of bij een verandering aan het product die niet met ons is overlegd, verliest deze verklaring haar geldigheid.

Toegepaste normen:

EN 55014-1; EN 55014-2; EN 60745-1; EN ISO 14121-1; EN ISO 12100-1; EN ISO 12100-2

Novopress GmbH&CoKG
Scharnhorststr. 1
41460 Neuss
Duitsland



Sven Meyer
Directeur
05.06.2012

Översättning av originalbruksanvisningen

Innehållsförteckning

1	Avsedd användning	85
2	Grundläggande säkerhetsanvisningar	86
3	Termförklaring	87
4	Symboler på verktyget och uppgifter på typskylten	88
5	Leveransomfattning	89
6	Tekniska data	89
7	Kort beskrivning av pressverktyget	90
8	Idrifttagning och drift	92
9	Rengöring, underhåll och reparation	94
10	Sluthantering	95
11	Garanti	96
12	EG-försäkran om överensstämmelse	97

1 Avsedd användning

Pressverktygen är uteslutande avsedda att användas i pressbackar, mellanbackar och presslingor som tillverkas av Novopress eller förklarats lämpliga av Novopress i samarbete med systemproducenten. Kontakta systemproducenten eller Novopress för närmare information.

Enheterna, pressbackarna och presslingorna används uteslutande för pressning av rör och förbindningsdelar som de motsvarande pressbackarna och presslingorna är avsedda för.

Annan användning eller användning utöver denna är att betrakta som ej avsedd användning.

Samtliga arbeten som genomförs med detta verktyg, som inte motsvarar avsedd användning, kan orsaka skador på pressverktyg, tillbehör och rörledning. Detta kan leda till läckage och/eller personskador.

Skador som uppstått

- pga användning av olämpliga pressverktyg eller pressverktyg från andra tillverkare eller
- pga användning som skett utanför avsedd användning

tar Novopress inget ansvar för.

Till avsedd användning hör även att beakta bruksanvisningen, att följa service- och underhållsvillkoren samt att beakta alla tillämpliga säkerhetsbestämmelser i aktuell utgåva.

2 Grundläggande säkerhetsanvisningar

Piktogram enligt nedan används för att markera textavsnitt. Beakta dessa anvisningar och var extra försiktig i dessa fall. Överlämna alla arbets säkerhetsanvisningar till andra användare och fackpersonal!

	<p>WARNING!</p> <p>Denna information uppmärksammar på en möjligt farlig situation som kan leda till döden eller allvarliga kroppsskador.</p>
---	---

	<p>SE UPP!</p> <p>Denna information uppmärksammar på en möjligt farlig situation som kan leda till mindre eller lätta personskador och/eller sakskador.</p>
---	--

	<p>Information!</p> <p>Denna information står i direkt samband med beskrivningen av en funktion eller handhavandet.</p>
---	--

Läs bruksanvisningen noggrant!

Beakta de bifogade säkerhetsanvisningarna!

Observera, landsspecifik säkerhetsföreskrift!

 	<p>WARNING!</p> <p>Läs alla säkerhetsanvisningar samt anvisningar och följ dessa!</p> <p>Underlåtenhet att följa säkerhetsanvisningarna och anvisningarna kan orsaka elektriska stötar, brand och/eller allvarliga personskador.</p> <p>Därför:</p> <ul style="list-style-type: none"> – Förvara alla säkerhetsanvisningar och anvisningar för framtida bruk, och lämna endast ut verktygen till andra personer tillsammans med anvisningarna.
---	---

	<p>VARNING!</p> <p>Risk för personskador pga att brottstycken kan flyga iväg.</p> <p>Vid en felaktig användning av pressutrustningar och pressverktyg eller om slitna eller skadade pressverktyg används finns risk att skada sig av ivägflygande brottstycken.</p> <p>Därför:</p> <ul style="list-style-type: none"> – Pressverktyg och pressutrustningar får endast användas av en specialist. – Underhåll och underhållsintervall måste följas. – Kontrollera innan varje användning om det finns sprickor eller andra slitagesymtom på pressverktygen och pressutrustningarna. – Pressverktyg och pressutrustningar med materialsprickor eller andra slitagesymtom ska omedelbart kasseras och inte användas längre. – Använd pressverktyg och pressutrustningar endast i tekniskt felfritt skick. – Använd inte pressverktyg och pressutrustningar mer efter att de använts felaktigt, lämna dem till en auktoriserad fackverkstad för kontroll.
---	---

	<p>SE UPP!</p> <p>Skador och felfunktioner på pressverktyget och pressutrustningen på grund av felaktig hantering.</p> <p>Därför:</p> <ul style="list-style-type: none"> – Använd inte slitna pressverktyg och byt ut dessa omedelbart. – Använd transportväska för transport och förvaring och förvara pressverktygen och pressutrustningen i ett torrt utrymme. – Låt en auktoriserad fackverkstad omedelbart kontrollera skador. – Beakta säkerhetsanvisningarna för de rengöringsmedel och korrosionsskyddsmedel som används.
---	---

	<p>Information!</p> <p>Bearbetnings- och monteringsanvisningar för förbindningsdelar och rör finns i systemproducentens dokumentation.</p>
---	---





3 Termförklaring

V	Volt
A	Ampere
Hz	Hertz
W	Watt
kW	Kilowatt
g	Gram
kg	Kilogram
Bj	Årsmodell

Ah	Amperetimmar
db(A)	Decibel (ljudtryck)
bar	Bar
°C	°Celsius
kN	Kilonewton
a.c.	Växelspänning
d.c.	Likspänning
F	Kraft

Ø	Diameter
h	Timmar
min	Minuter
s	Sekunder
m/s ²	Meter per sekund i kvadrat (acceleration)
Nr	Nummer

SV 4 Symboler på verktyget och uppgifter på typskylten

Symbol	Betydelse
	Varning för brottstycken som flyger iväg
	Varning: Klämrisk
	Servicemärke som anger nästa underhåll
	Använda fästbulten

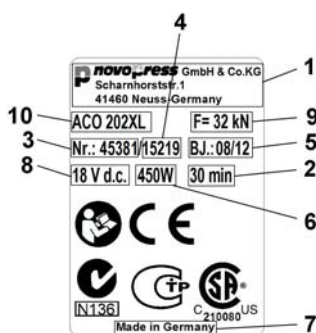



Uppgifter på typskylten

1	Tillverkarens logotyp med adress
2	Tid för tillåten max. drifttid
3	Artikelnr
4	Serienr
5	Årsmodell i mm.åå

6	Effektförbrukning:
7	Tillverkningsland
8	Tillåten spänning i Volt
9	Nominell kraft
10	Verktygets typbeteckning

Förklaring för möjliga piktogram på typskylten

	Lagstadgad certifiering, Kina
	Kontrollmärke Kanada och USA
	Kontrollmärke Ryssland
	Läs bruksanvisningen

	CE-märkning produktsäkerhet i Europa
	Skyddsklass II (skyddsisolerat hölje)
	Kontrollmärke Australien
	WEEE direktiv rörande elektroniskt och elektriskt avfall

5 Leveransomfattning

Till standardutrustningens leveransomfattning hör:

ACO202XL		
Pressverktyg inkl. bruksanvisning		Säkerhetsanvisningar
Laddare inkl. bruksanvisning		Serviceadresser
Batteri 18 V d.c.		Transportväska

Ytterligare tillbehör (t.ex. pressbackar, mellanbackar, presslingor) kan levereras som alternativ. Kontakta systemproducenten för information om leveransomfattningen.

6 Tekniska data

ACO202XL

Verktyg:	ACO202XL
Nominell spänning/batteri:	18 V DC (Litium-jon) 1,5 Ah / 3,0 Ah
Effektförbrukning:	450 W
Nominell kraft:	32 kN
Höjd:	125 mm
Längd:	515 mm med batteri 1,5 Ah 535 mm med batteri 3,0 Ah
Bredd:	80 mm
Nettovikt:	3,85 kg (utan batteri)
Pressområde:	Plast: upp till 110 mm Ø Metall: upp till 108 mm / 4" Ø
Max. ljudnivå:	87,5 db(A) ¹⁾
Ljudtrycksnivå på användarens öron:	76,5 db(A) ¹⁾
Vibrationsvärde:	<2,5 m/s ² ²⁾
Skyddsklass:	IP20
Temperaturområde under drift:	-10 °C till +50 °C

1) Måttolerans 3 db(A) 2) Måttolerans 1,5 m/s²

Angivet vibrationsemissionsvärde har uppmätts enligt en standardiserad provningsmetod och kan användas vid jämförelse med ett annat verktyg.

Angivet vibrationsemissionsvärde kan även användas för en inledande bedömning av återkommande avbrott.

Observera: Vibrationsemissionsvärdet kan skilja sig från det angivna värdet under den faktiska användningen av verktyget, beroende på hur verktyget används. Beroende på faktiska användningsvillkor (intermittent drift) kan det vara nödvändigt att fastställa säkerhetsåtgärder för att skydda användaren.

Laddare

Laddarens och batteriernas funktion och handhavande beskrivs i laddarens bruksanvisning.

7 Kort beskrivning av pressverktyget

7.1 Pressautomatik (bild 1)

Verktyget har en pressautomatik. Detta garanterar alltid en komplett pressning. Av säkerhetsskäl kopplas pressautomatiken först in när pressningen har börjat, dvs. först när förbindningsdelen har börjat deformeras. Efter aktiveringen av pressautomatiken slocknar den gröna LED:n (2) och pressförloppet går igång automatiskt. Nu kan du endast avbryta pressningen genom att trycka och hålla inne avlastningsknappen (4). När pressningen är avslutad slår motorn automatiskt ifrån och den gröna LED:n lyser igen.

Om du släpper startknappen (1) innan pressautomatiken aktiverats går kolven i pressverktyget tillbaka till utgångsläget. Pressningen genomfördes inte. Pressförloppet måste utlösas på nytt.

7.2 Avlastningsknapp (bild 1)

Du kan avbryta pressförloppet när som helst genom att trycka och hålla inne avlastningsknappen (4). Kolven i pressverktyget går därmed tillbaka till utgångsläget.

7.3 Flyttbart fingerskydd (bild 1)

Eftersom pressbackarna har olika längd har pressverktyget ett flyttbart fingerskydd (6). Så snart du sätter i kortare pressbackar måste du flytta fram fingerskyddet tills det snäpper in.

7.4 Vridbart huvud (bild 1)

Verktyget är utrustat med ett vridbart huvud. Huvudet kan vridas 180°. Huvudet kan endast ställas in före pressningen. Det går inte att vrida på huvudet under pressningen.

7.5 Tillbakagångsbegränsning (bild 1)

Pressverktyget har en tillbakagångsbegränsning. När man använder de kortare pressbackarna sparar man tid med hjälp av tillbakagångsbegränsningen.

Tillbakagångsbegränsningen kan kopplas in resp. från på följande sätt med hjälp av spärrbulten (7).

- Tryck på startknappen (1) vid inkopplad tillbakagångsbegränsning. Nu snabbt:
- Dra ut spärrbulten (7) och vrid den 90°.
- Låt spärrbulten (7) snäppa in i spåret.

Tryck på startknappen (1) vid inkopplad tillbakagångsbegränsning. Nu kan spärrbulten dras ut.

7.6 Batteri

	<p>Information!</p> <p>Batterierna är inte laddade från fabriken.</p> <p>Därför:</p> <ul style="list-style-type: none"> – Ladda batterierna före den första idrifttagningen.
---	---

	<p>Information!</p> <p>Temperaturbegränsningar för laddningsförmåga och förvaring av batterierna.</p> <p>Därför:</p> <ul style="list-style-type: none"> – Beakta alltid laddarens bruksanvisning!
---	--

7.6.1 Ta bort batteri (bild 2)

Tryck in (1) båda frigöringsknapparna (A) och dra ut batteriet (2).

7.6.2 Sätta i batteri (bild 3)

Skjut in batteriet i verktyget som bilden visar tills batteriet hakar fast.

7.6.3 Batteri statusindikering (bild 2)

Tryck på knappen (B) och batteriets laddningsstatus visas. Laddningsstatus anges med antalet LED som lyser. En LED som blinkar anger en maximal effektreserv på 10 %. Ladda batteriet snarast.

Sitter batteriet i pressverktyget medan du kontrollerar laddningsstatusen, måste minst 1 minut ha gått sedan senaste pressningen. Annars är indikeringen inte exakt.

7.7 ACO202XL och batteri

	<p>Information!</p> <p>Pressverktyget ACO202XL får endast användas tillsammans med 18 V-Li-jon-batterier. 18 V-batteriet får endast användas i lämpliga pressverktyg.</p>
---	---

Pressverktygets beteende efter en längre tids stillestånd eller ett batteribyte:

Pressverktyget stängs av efter ca 30 minuter om det inte används eller när batteriet sätts in igen. Ingen LED lyser längre. Tryck på startknappen (1) för att starta pressverktyget.





Pressverktygets beteende vid urladdat batteri:

I början av en pressning sker en kontroll av att batteriladdningen räcker till för att slutföra pressningen. Om så inte är fallet startar inte verktyget. Den gröna LED:n (2) blinkar.

Om den gröna LED:n (2) blinkar efter en genomförd pressning är pressningen korrekt utförd. Batteriet måste laddas före nästa pressning.

8 Idrifttagning och drift

8.1 Förbereda ACO202XL

	<p>SE UPP! Klämrisk för fingrarna om verktyget används utan pressback/mellanback. (bild 4)</p> <p>Om du inte använder pressback/mellanback går det att hålla fingrarna inom riskzonen. När du startar verktyget kan du klämma fingrarna.</p> <p>Därför:</p> <ul style="list-style-type: none">– Använd inte verktyget utan pressbackar.– Håll inte fingrarna i det farliga området.
	<p>SE UPP! Klämrisk för fingrarna om verktyget används med felinställt fingerskydd (bild 8).</p> <p>Om fingerskyddet inte har flyttats fram vid de kortare pressbackarna kan fingrarna hamna i det farliga området. När du startar verktyget kan du klämma fingrarna.</p> <p>Därför:</p> <ul style="list-style-type: none">– Använd inte verktyget utan att flytta fram fingerskyddet vid korta pressbackar (bild 9).– Håll inte fingrarna i det farliga området.
	<p>SE UPP! Verktyget kan skadas om fästbulten (3) inte låser ordentligt. (bild 5 till 7)</p> <p>Om fästbulten inte sticks in helt och spärras, kan cylindern gå sönder vid pressning.</p> <p>Därför:</p> <ul style="list-style-type: none">– Tryck in fästbulten till stopp och vrid 180° bakåt.
	<p>Information! Pressverktyget är inte lämpligt för konstant drift. Efter 30 minuters oavbruten drift måste du göra en kort paus på minst 15 minuter, så att verktyget hinner svalna.</p>

- Sätt in pressbacken/mellanbacken i pressverktyget som bilderna 5 till 7 visar och spärra dem.

8.2 Betydelse LED-indikering

LED-indikering	Status resp. orsak	Åtgärd
Grön LED släckt.	Verktyget är avstängt.	Tryck kort på startknappen (se kapitel 7.7).
Den gröna LED:n lyser.	Driftklart	
Den gröna LED:n är släckt (pressning pågår).	Pressautomatiken är aktiverad. Verktyget avslutar pressförloppet automatiskt.	
Den gröna LED:n blinkar.	Otillräcklig batteriladdning!	Ladda eller byt ut batteriet.
Den röda LED:n (3) blinkar.	Verktyget är utanför temperaturområdet	Verktyget fungerar endast inom temperaturområdet mellan -10 °C och +50 °C. När den röda LED:n blinkar måste verktyget flyttas till en varmare/kallare omgivning. Verktyget kan värmas upp till arbetstemperatur genom tomkörning.
Röd LED lyser.	Verktygsfel	Tryck på startknappen. Om detta förblir resultatlöst är pressverktyget defekt. Skicka verktyget till en fackverkstad. ANVISNING! Pressningen avslutades ev. inte fullständigt. Kontrollera och upprepa vid behov.
Röd och grön LED blinkar växelvis	Underhållsintervall uppnått	Lämna in pressverktyget för underhåll.

8.3 Pressning

	<p>SE UPP! Klämrisk!</p> <p>Det finns risk för att klämma fingrar och händer.</p> <p>Därför:</p> <ul style="list-style-type: none"> – Se till att inga kroppsdelar eller främmande föremål finns mellan pressbackarna. – Håll inte fast backhandtagen med händerna under pressförloppet.
---	--

	<p>SE UPP!</p> <p>Håll fingrarna borta från det farliga området när ingen pressback/mellanback är isatt. (bild 4)</p> <p>Du kan klämma fingrarna.</p> <p>Därför:</p> <ul style="list-style-type: none"> – Använd inte verktyget utan pressbackar. – Håll inte fingrarna i det farliga området.
---	--

	<p>Information!</p> <p>Beakta ovillkorligen pressverktygens bruksanvisning!</p>
---	--

1. Kontrollera att förbindningsdelarnas nominella bredd stämmer överens med pressbackens/presslingans nominella bredd.
2. Beakta systemtillverkarens anvisningar för montering av pressback/presslinga. (bild 10)

Vid användning av en presslinga: Placera mellanbacken på presslingan enligt presslingetillverkarens anvisningar.

	<p>Information!</p> <p>Se till att pressbacken är helt stängd efter avslutad pressning. (bild 11)</p>
---	---

	<p>Information!</p> <p>Se till att det inte finns någon springa mellan segmenten på presslingan efter avslutad pressning.</p>
---	---

3. Tryck på startknappen (1) för att starta.
4. Efter avslutad pressning:
 - Vid användning av en presslinga: Lossa först mellanbacken från presslingan och lossa sedan
 - pressbacken/presslingan från förbindningsdelen (bild 12).

9 Rengöring, underhåll och reparation

	<p>SE UPP!</p> <p>Risk för personskador vid rengöring eller reparation om du oavsiktligt trycker på startknappen.</p> <p>Därför:</p> <ul style="list-style-type: none"> – Beakta säkerhetsanvisningarna och dra alltid ur batteriet innan rengörings-, underhålls-, eller reparationsarbeten.
---	--

Serviceadresser

Adresserna till auktoriserade fackverkstäder finns på det bifogade informationsbladet "Serviceadresser" och på www.novopress.de.

Underhållsintervall

Underhåll och reparation får endast utföras av Novopress eller av auktoriserade Novopress fackverkstäder.



Information!

Tidpunkten för nästa underhåll anges på pressverktyget. Detta underhåll måste genomföras minst vartannat år eller senast när LED-indikeringen visar detta (se kapitlet 8.2 Betydelse LED-indikering).

Regelbundet (innan användning, vid arbetsdagens början) eller vid förorening (bild 13 + 14)

Kontrollera om det finns yttre fel som skador, sprickor i materialet och andra slitagesymtom. Använd inte verktyget mer vid fel, utan låt reparera det.

Var sjätte månad

Låt en behörig elektriker eller en Novopress-fackverkstad kontrollera verktyget.

En gång per år

Låt endast Novopress eller en Novopress-fackverkstad kontrollera eller genomföra underhåll på pressverktyget.

10 Sluthantering



SE UPP!

Risk för grundvatten Verktyget innehåller hydraulolja.

Hydraulolja utgör en fara för grundvattnet. Okontrollerat utsläpp eller felaktig sluthantering är straffbart.

Därför:

- Skrota verktyget på ett miljövänligt sätt.

Beakta anvisningarna i laddarens bruksanvisning, för sluthantering av batterier och laddare.

Novopress rekommenderar att sluthanteringen sker på en godkänd återvinningsstation.

Produkten stämmer överens med kraven enligt EU-direktivet 2002/95/EEC RoHS (Restriction of Hazardous Substances).

Tillverkare av elektrisk utrustning är förpliktade att återta gammal utrustning och sluthantera den fackmannamässigt enligt EU-direktivet 2002/96/EEC WEEE (Waste Electrical and Electronical Equipment).

Produkten får inte kastas tillsammans med vanligt avfall. Gammal utrustning ska återlämnas till Novopress för en fackmannamässig sluthantering.

11 Garanti

Företaget Novopress lämnar 24 månaders fullständig lagstadgad garanti på sina pressverktyg. Garantitiden startar alltid vid leveransen och i tveksamma fall ska tidpunkten fastställas med hjälp av köpehandlingarna.

Under garantitiden omfattar garantin åtgärd av alla uppkomna skador eller fel på dessa verktyg, som har orsakats av material- eller tillverkningsfel.

Garantin gäller inte för

- skador som har orsakats av felaktig användning eller bristfälligt underhåll
- skador som har orsakats av användningen av produkter som Novopress inte har godkänt för pressverktygen
- skador som har orsakats av pressningen av olämpliga rör eller förbindningsdelar.

Novopress lämnar endast garanti för den förutsedda livslängden på slitdelar.

Arbeten som ingår i garantianspråket måste inte betalas. Användaren måste dock betala kostnaderna för frakt tur och retur.

Reklamationer kan bara godkännas om verktyget, utan att det demonterats, skickas till Novopress eller en Novopress-fackverkstad.

En reparation eller ett byte av verktyget på garanti medför inte att den ursprungliga garantitiden förlängs. Reparationen eller bytet kan bara genomföras med nyvärdiga delar som motsvarar de gamla delarnas funktion. Alla defekta och därför utbytta delar är tillverkarens egendom.

Tilläggsgaranti efter att den lagstadgade garantitiden gått ut

Vi lämnar frivilligt följande tilläggsgarantier för tiden efter den lagstadgade garantitiden.

1 års tilläggsgaranti för nya pressverktyg, mellanbackar och presslingor

Novopress lämnar ett års tilläggsgaranti på alla nya pressverktyg, mellanbackar och presslingor om de lämnats till Novopress eller en av Novopress auktoriserad fackverkstad för underhåll minst var 12:e månad. Underhållet debiteras. Kontakta Novopress eller en av Novopress auktoriserad fackverkstad för information om kostnaden för sådant underhåll.

3 års tilläggsgaranti för nya pressbackar

Novopress lämnar tre års tilläggsgaranti på alla nya pressbackar, växelbackar och pressinsatser om de lämnats till Novopress eller en av Novopress auktoriserad fackverkstad för underhåll minst var 12:e månad. Underhållet debiteras. Kontakta Novopress eller en av Novopress auktoriserad fackverkstad för information om kostnaden för sådant underhåll.

Garanti på en reparation

Novopress lämnar följande garantier på reparationen och reservdelarna när en reparation har genomförts efter att garantitiden gått ut på produkten:

- 6 månaders garanti på utbytta reservdelar.
- 12 månaders garanti på utbytta komponentgrupper.
- 12 månaders garanti på utbytta pressverktyg.

12 EG-försäkran om överensstämmelse

SV

enligt EG-direktiven 2004/108/EG, 2006/42/EG

Härmed försäkrar vi att

Pressverktygen ACO202XL

uppfyller gällande, grundläggande säkerhets- och hälsokrav tack vare sin utformning och konstruktion samt utförandet som vi infört. När aktuell produkt används för obehörigt ändamål eller när produkten ändras utan vårt tillstånd, förlorar den här försäkran sin giltighet.

Tillämpade standarder:

EN 55014-1, EN 55014-2, EN 60745-1, EN ISO 14121-1, EN ISO 12100-1, EN ISO 12100-2

Novopress GmbH&CoKG
Scharnhorststr. 1
41460 Neuss
Tyskland



Sven Meyer
Verkställande direktör
05.06.2012

SV

Alkuperäiskäyttöohjeen käännös

Sisällysluettelo

1	Määräystenmukainen käyttö.....	99
2	Turvallisuutta koskevat perusohjeet	100
3	Käsitteiden selitys	101
4	Symbolit laitteessa ja tiedot tyyppikilvessä	102
5	Toimitussisältö	103
6	Tekniset tiedot.....	103
7	Puristuslaitteen lyhyt kuvaus	104
8	Käyttöönotto ja käyttö	106
9	Puhdistus, huolto ja korjaus.....	108
10	Hävittäminen	109
11	Korvausvelvollisuus ja takuu.....	110
12	EY-vaatimustenmukaisuusvakuutus.....	111

1 Määräystenmukainen käyttö

Puristuslaitteet on tarkoitettu käytettäväksi yksinomaan puristusleuoilla tai välileuoilla ja puristussilmukoilla, jotka on valmistanut Novopress tai Novopressin hyväksymä järjestelmäntoimittaja. Lisätietoja saat järjestelmäntoimittajalta tai Novopressiltä.

Laitteilla, puristusleuoilla ja puristussilmukoilla saa puristaa yksinomaan putkia ja liittimiä, joita varten kyseiset puristusleuat ja puristussilmukat on suunniteltu.

Muunlainen tai tätä laajempi käyttö on määräysten vastaista.

Kaikki tällä työkalulla suoritettavat työt, jotka eivät vastaa määräystenmukaista käyttöä, voivat aiheuttaa vaurioita puristuslaitteeseen, tarvikkeisiin ja putkiin. Seurauksena voi olla vuotoja ja/tai vammoja.

Vahingoista

- jotka johtuvat sopimattomien puristustyökalujen tai muiden valmistajien puristustyökalujen käytöstä tai
- käytöstä, joka tapahtuu määräystenmukaisen käytön ulkopuolella,

Novopress ei ota vastuuta.

Määräystenmukaiseen käyttöön kuuluu myös käyttöohjeiden huomioiminen, tarkastus- ja huoltovaatimusten täyttäminen sekä kaikkien asiaankuuluvien turvallisuusohjeiden noudattaminen niiden nykyisessä versiossa.

2 Turvallisuutta koskevat perusohjeet

Eräät tekstikohdat on merkitty seuraavilla symboleilla. Noudata näitä ohjeita ja toimi kyseisissä tapauksissa erityisen varovaisesti. Anna kaikki työturvallisuusohjeet edelleen myös muille käyttäjille ja työntekijöille!

	<p>VAROITUS!</p> <p>Tämä tieto viittaa mahdolliseen vaaratilanteeseen, jonka seurauksena voi olla kuolema tai vakava ruumiinvamma.</p>
---	---



	<p>VARO!</p> <p>Tämä tieto tarkoittaa mahdollista vaaratilannetta, josta seurauksena voivat olla vähäiset tai lievät vammat ja / tai esinevahingot.</p>
---	--

	<p>Ohje!</p> <p>Tällä symbolilla merkityt tiedot liittyvät suoraan toiminnan tai käytön vaiheiden kuvaukseen.</p>
---	--

Lue käyttöohjeet huolellisesti läpi!

Noudata oheisia turvallisuusohjeita!

Noudata maakohtaisia turvallisuusmääräyksiä!

 	<p>VAROITUS!</p> <p>Lue kaikki turvamääräykset ja ohjeet ja noudata niitä!</p> <p>Turvamääräysten ja ohjeiden noudattamatta jättäminen voi aiheuttaa sähköiskun, tulipalon ja/tai vakavia vammoja.</p> <p>Sen vuoksi:</p> <ul style="list-style-type: none"> – Säilytä kaikki turva- ja käyttöohjeet tulevaisuutta silmälläpitäen ja luovuta laitteet muille henkilöille vain käyttöohjeiden kanssa.
---	---



VAROITUS!

Poislentävät sirpaleet voivat aiheuttaa loukkaantumisvaaran

Puristustyökaluja ja puristuslaitteita väärin käytettäessä tai käytettäessä kuluneita tai vahingoittuneita työkaluja, on olemassa loukkaantumisvaara pois sinkoavien, murtuneiden osien vuoksi.

Sen vuoksi:

- Puristustyökaluja ja puristuslaitteita saavat käyttää vain ammattilaiset.
- Huollot on ehdottomasti suoritettava ja huoltovälejä noudatettava.
- Ennen puristustyökalujen ja puristuslaitteiden jokaista käyttöä ne on tarkastettava halkeamien ja muiden kulumismerkkin varalta.
- Puristustyökalut ja puristuslaitteet, joissa on materiaalihalkeamia tai muita kulumismerkkejä, on heti merkittävä käyttökelvottomiksi, eikä niitä enää saa käyttää.
- Käytä vain teknisesti moitteettomassa kunnossa olevia puristustyökaluja ja puristuslaitteita.
- Älä käytä puristustyökalua ja puristuslaitetta enää virheellisen käytön jälkeen, vaan anna ne luvan saaneen korjaamon tarkastettavaksi.



VARO!

Epäasiallisesta käytöstä johtuva puristustyökalun ja puristuslaitteen vaurio ja virhetoiminta.

Sen vuoksi:

- Älä käytä kuluneita puristustyökaluja, vaan vaihda ne heti uusiin.
- Käytä kuljetuksissa ja varastoinnissa kuljetuslaatikkoa ja säilytä puristustyökalut ja puristuslaitteet kuivassa tilassa.
- Tarkistuta vauriot välittömästi valtuutetussa ammattikorjaamossa.
- Noudata käyttämiesi puhdistus- ja ruosteensuoja-aineiden turvaohjeita.



Ohje!

Katso käsittely- ja asennusohjeet liitososalle ja putkille järjestelmätoimittajan dokumenteista.

3





Käsitteiden selitys

V	voltti
A	ampeeri
Hz	hertz
W	watti
kW	kilowatti
g	gramma
kg	kilogramma
Bj	rakennusvuosi

Ah	ampeeeritunti
db(A)	desibeli (äänenpaine)
bar	baari
°C	celsiusaste
kN	kilonewton
a.c.	vaihtovirta
d.c.	tasavirta
F	teho

Ø	halkaisija
h	tunti
min	minuutti
s	sekunti
m/s ²	metriä per sekunti toiseen (kiihtyvyys)
Nr	numero

FI 4 Symbolit laitteessa ja tiedot tyyppikilvessä

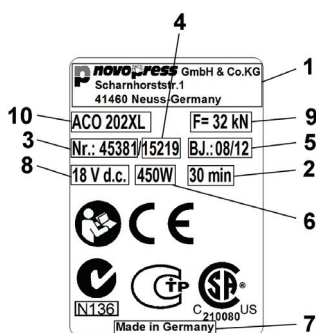

Symboli	Merkitys
	Varoittaa sinkoilevista irto-osista
	Varoitus: Puristumisvaara
	Huoltotarra; ilmoittaa seuraavan huollon.
	Kiinnityspultin käyttö

Tiedot tyyppikilvessä



1	Valmistajan logo osoitteen kanssa	6	Tehonkulutus
2	Sall. keskeytymätön käyttöaika	7	Valmistusmaa
3	Tavara-nro	8	Sallittu jännitealue volteissa
4	Sarja-nro	9	Nimellisvoima
5	Rakennusvuosi kk,vv	10	Laitteen tyyppimerkintä

Mahdollisten kuvakirjoitusten selitys tyyppikilvessä

	Lakisääteinen sertifiointi Kiinassa		CE-merkintä tuoteturvallisuudesta Euroopassa
	Tarkistusmerkintä Kanada ja USA		Suojausluokka II (kaksoiseristetty kotelo)
	Tarkistusmerkintä Venäjä		Tarkistusmerkintä Australia
	Lue käyttöohje		WEEE-direktiivi sähköromun ympäristönmukaiseen hävittämiseen

5 Toimitussisältö

Vakiovarustuksen toimitukseen sisältyy:

ACO202XL	
Puristuslaite käyttöohjeineen	Turvaohjeet
Laturi käyttöohjeineen	Huoltoliikkeiden osoitteet
Akku 18 V d.c.	Kuljetuslaukku

Mahdolliset lisävarusteet (esim. puristusleuat, välileuat, puristussilmukat) liitetty mukaan. Selvitä sisältö järjestelmätoimittajalta.

6 Tekniset tiedot

ACO202XL

Laite:	ACO202XL
Nimellisjännite / Akku:	18 V d.c. (litiumioni) 1,5 Ah / 3,0 Ah
Tehonkulutus	450 W
Nimellisvoima:	32 kN
Korkeus:	125 mm
Pituus:	515 mm akun (1,5 Ah) kanssa 535 mm akun (3,0 Ah) kanssa
Leveys:	80 mm
Nettopaino:	3,85 kg (ilman akkua)
Puristusalue:	Muovi: enint. 110 mm Ø Metalli: enint. 108 mm / 4" Ø
Äänen tehotaso maks.	87,5 db(A) ¹⁾
Äänen painetaso käyttäjän korvan kohdalla:	76,5 db(A) ¹⁾
Värähtelyarvo:	<2,5 m/s ² ²⁾
Suojausluokka:	IP20
Käytönaikainen lämpötila-alue:	-10 °C ... +50 °C

1) Mittausepävarmuus 3 db(A)

2) Mittausepävarmuus 1,5 m/s²

Ilmoitettu värähtelyemissiolukema mitattiin standardisoidulla testausmenetelmällä ja se voidaan vertailun vuoksi tarkistaa toisella laitteella.

Ilmoitettua värähtelyemissionlukemaa voidaan käyttää myös altistumisen alustavaan arviointiin.

Huomio: Värähtelyemissionlukema voi poiketa laitteen todellisessa käytössä ilmoitetusta lukemasta, riippuen tavasta, jolla laitetta käytetään. Riippuen todellisista käyttöolosuhteista (altistumiskäyttö) voi olla välttämätöntä sopia turvallisuustoimenpiteistä käyttöhenkilökunnan suojaamiseksi.

Latauslaite

Laturin ja akkujen toimintatapa ja käyttö on kuvattu laturin käyttöohjeissa.

7 Puristuslaitteen lyhyt kuvaus

7.1 Puristusautomaatiikka (kuva 1)

Laitte on varustettu puristusautomaatiikalla. Se takaa aina täydellisen puristustuloksen. Turvallisuussyistä puristusautomaatiikka kytkeytyy toimintaan vasta, kun puristus on alkanut, ts. liitos alkaa muotoutua.

Puristusautomaatiikan kytkeydyttyä toimintaan vihreä LED (2) sammuu ja puristusvaihe tapahtuu automaattisesti loppuun. Puristusvaihe voidaan nyt keskeyttää vain painamalla vielä pidättäen vapautusnuppia (4). Puristuksen päätyttyä moottori pysähtyy automaattisesti ja vihreä LED syttyy uudelleen.

Jos käynnistyspainike (1) vapautetaan ennen puristusautomaatiikan kytkeytymistä, puristimessa oleva mäntä palaa alkuasentoonsa. Puristusta ei ole suoritettu. Puristusvaihe pitää käynnistää uudelleen.

7.2 Vapautusnappi (kuva 1)

Puristusvaihe voidaan keskeyttää milloin tahansa painamalla pidättäen vapautusnuppia (4). Puristuslaitteessa oleva mäntä palaa tällöin alkuasentoonsa.

7.3 Siirrettävä sormisuoja (kuva 1)

Koska puristusleuat ovat eripituisia, on puristuslaitteessa siirrettävä sormisuoja (6). Heti kun lyhyemmät puristusleuat otetaan käyttöön, tulee sormisuoja siirtää niin kauas eteenpäin, kunnes se lukkiutuu paikoilleen.

7.4 Käännettävä pää (kuva 1)

Laitteessa on käännettävä pää. Pää kääntyy 180° astetta. Pää voidaan säätää vain ennen puristamista, puristamisen aikana päätä ei enää voi kääntää.

7.5 Paluuskunrajoitin (kuva 1)

Puristuslaitteessa on paluuskunrajoitin. Lyhyempien puristusleukojen käytössä säästetään paluuskunrajoittimen avulla aikaa.

Paluuskunrajoitin voidaan ottaa mukaan tai poistaa lukituspultin (7) avulla seuraavasti.

- Paluuskunrajoittimen ollessa toiminnassa paina lyhyesti käynnistyspainiketta (1). Sitten välittömästi:
- Vedä lukituspulttia (7) ulos ja käännä 90°.
- Anna lukituspultin (7) lukittua uraan paikoilleen.

Paluuskunrajoittimen ollessa toiminnassa paina lyhyesti käynnistyspainiketta (1). Nyt lukituspultti voidaan vetää ulos.

7.6 Akku

	<p>Ohje! Akkuja ei ole ladattu tehtaalla.</p> <p>Sen vuoksi:</p> <ul style="list-style-type: none"> – Lataa akut ennen ensimmäistä käyttöönottokertaa.
---	--

	<p>Ohje! Akkujen latauskyvyille ja varastointiin on rajoitetut lämpötilat.</p> <p>Sen vuoksi:</p> <ul style="list-style-type: none"> – Noudata ehdottomasti laturin käyttöohjetta!
---	--

7.6.1 Akun irrotus (kuva 2)

Paina molemmat avauspainikkeet (A) sisään (1) ja vedä akku sitten irti (2).

7.6.2 Akun asennus (kuva 3)

Työnnä akku laitteeseen kuvan mukaan niin, että akku lukkiutuu paikalleen.

7.6.3 Akun tilanäyttö (kuva 2)

Akun varaustila nähdään painamalla painiketta (B). Palavien LED-valojen määrä osoittaa varaustilan. Vilkkuva LED osoittaa että jäljellä oleva teho on enintään 10 %. Akku tulee ladata pian.

Jos akku on puristuslaitteessa varaustilaa tarkastettaessa, edellisestä puristamisesta pitää olla kulunut vähintään 1 minuutti. Muuten saadaan epätarkka näyttötulos.

7.7 ACO202XL ja akku

	<p>Ohje! Puristuslaitetta ACO202XL saa käyttää vain 18 V litiumioniakuilla. 18 V akkuja saa käyttää vain sille soveltuvissa puristuslaitteissa.</p>
---	--

Puristuslaitteen käyttäytyminen pitemmän käyttötaujan tai akun vaihdon jälkeen:

Jos puristuslaitetta ei käytetä n. 30 minuuttiin tai siihen laitetaan uusi akku, se kytkeytyy lepotilaan. Mikään LED ei enää pala. Puristuslaitteen käynnistämiseksi paina lyhyesti käynnistyspainiketta (1).





Puristuslaitteen käyttäytyminen akun purkauduttua:

Puristuksen alussa tarkastetaan, onko akun varaus riittävä puristuksen loppuunviemiseksi. Ellei näin ole, laite ei käynnisty. Vihreä LED (2) vilkkuu.

Jos vihreä LED (2) vilkkuu puristamisen jälkeen, tämä puristus on suoritettu vielä ohjeenmukaisesti. Ennen seuraavaa puristusta akku täytyy ladata uudelleen.

FI 8 Käyttöönotto ja käyttö

8.1 ACO202XL valmistelu

	<p>VARO! Sormet voivat jäädä puristuksiin jos laitetta käytetään ilman puristusleukaa/välileukaa. (kuva 4)</p> <p>Kun puristusleuat/välileuat eivät ole paikallaan, sormet pääsevät vaara-alueelle. Kun laite käynnistetään, sormet voivat jäädä puristuksiin.</p> <p>Sen vuoksi:</p> <ul style="list-style-type: none"> – Älä käytä laitetta ilman puristusleukoja. – Älä pidä sormia vaara-alueella.
	<p>VARO! Sormet voivat jäädä puristuksiin, jos laitetta käytetään väärin lukitulla sormisuojaalla (kuva 8)</p> <p>Jos sormisuojaa ei ole siirretty lyhyitä puristusleukoja käytettäessä eteenpäin, sormet voivat olla vaara-alueella. Kun laite käynnistetään, sormet voivat jäädä puristuksiin.</p> <p>Sen vuoksi:</p> <ul style="list-style-type: none"> – Älä käytä laitetta, kun puristusleuat ovat käytössä, ilman että sormisuoja on siirretty eteenpäin (kuva 9). – Älä pidä sormia vaara-alueella.
	<p>VARO! Lukkopultin (3) puutteellisesta kiinnityksestä johtuvat laiteviat. (kuvat 5 - 7)</p> <p>Jos lukkopulttia ei ole laitettu täydellisesti paikoilleen ja lukittu, voi sylinteri revetä puristettaessa.</p> <p>Sen vuoksi:</p> <ul style="list-style-type: none"> – Paina lukkopultti sisään vasteeseen asti ja kierrä 180° taakse.
	<p>Ohje! Puristuslaite ei sovi jatkuvaan käyttöön. 30 minuutin yhtäjaksoisen käyttöajan jälkeen tulee pitää vähintään 15 minuutin tauko, jotta laite ehtii jäähtyä.</p>

- Aseta puristusleuat/välileuat puristuslaitteeseen kuvien 5–7 esittämällä tavalla ja lukitse.

8.2 LED-näytön merkitys

FI

LED-valo	Toimintatila tai aiheuttaja	Toimenpide
Vihreä LED ei pala.	Laite on kytketty pois päältä.	Käynnistyspainiketta painetaan lyhyesti (ks. luku 7.7).
Vihreä LED palaa.	Toimintavalmis	
Vihreä LED ei pala (puristusvaihe käynnissä)	Puristusautomatiikka toiminnassa; laite päättää puristuksen automaattisesti.	
Vihreä LED vilkkuu.	Akun varaus riittämätön!	Lataa tai vaihda akku.
Punainen LED (3) vilkkuu.	Laite lämpötila-alueen ulkopuolella	Laite toimii vain lämpötilan ollessa välillä -10 ... +50 °C. Jos punainen LED vilkkuu, laite on vietävä lämpimämpään/viileämpään ympäristöön. Laite voidaan käyttää lämpimäksi ilman työkappaletta.
Punainen LED palaa.	Laitevika	Paina käynnistyspainiketta. Jos tästä ei ole apua, puristuslaite on viallinen. Lähetä laite valtuutetulle korjaamolle. OHJE! Puristusta ei ehkä suoritettu täysin loppuun, tarkasta ja toista vaihe.
Punainen ja vihreä LED vilkkuvat vuorotellen	Huoltoväli saavutettu	Anna puristuslaite huoltoon.

8.3 Puristaminen

	<p>VARO! Puristumisvaara!</p> <p>Sormet ja kädet voivat jäädä puristuksiin.</p> <p>Sen vuoksi:</p> <ul style="list-style-type: none"> – Älä jätä kehoa tai muita osia puristusleukojen väliin puristamisen aikana. – Älä pidä leukojen vivuista käsin kiinni puristamisen aikana.
---	---

	<p>VARO! Älä pidä sormia vaara-alueella, kun puristusleuat/välileuat eivät ole paikallaan. (kuva 4)</p> <p>Sormet voivat jäädä puristuksiin.</p> <p>Sen vuoksi:</p> <ul style="list-style-type: none"> – Älä käytä laitetta ilman puristusleukoja. – Älä pidä sormia vaara-alueella.
---	---

	<p>Ohje!</p> <p>Noudata ehdottomasti puristustyökalujen käyttöohjeita!</p>
---	---

1. Tarkasta onko puristusliittimen nimellishalkaisija samankokoinen puristusleuan/puristussilmukan nimellishalkaisijan kanssa.
2. Huomioi puristusleukojen/puristussilmukan kiinnityksessä järjestelmätoimittajan antamat ohjeet. (kuva 10)

Puristussilmukkaa käytettäessä: Aseta välileuat puristussilmukan valmistajan ohjeiden mukaan puristussilmukkaan.

	<p>Ohje!</p> <p>Varmista että puristusleuka on kokonaan sulkeutunut, kun puristus on suoritettu täysin loppuun. (kuva 11)</p>
---	---

	<p>Ohje!</p> <p>Puristamisen päätyttyä pitää varmistaa, että puristussilmukassa ei ole rakoja segmenttien välissä.</p>
---	--

3. Laite käynnistetään painamalla käynnistuspainiketta (1).
4. Puristuksen päätyttyä:
 - Puristussilmukkaa käytettäessä: löysää ensin välileuat puristussilmukasta ja
 - löysää sitten puristusleuat/puristussilmukka puristusliittimestä (kuva 12).

9 Puhdistus, huolto ja korjaus

	<p>VARO! Puhdistuksen tai korjauksen aikana käynnistyskytkimen painaminen vahingossa voi aiheuttaa loukkaantumisvaaran.</p> <p>Sen vuoksi:</p> <ul style="list-style-type: none"> – Ota huomioon turvallisuusohjeet ja vedä akku aina irti ennen puhdistus-, huolto- tai korjaustöiden aloittamista.
---	--

Huoltoliikkeiden osoitteet

Valtuutettujen korjaamoiden osoitteet saat oheisesta huoltopistelehtisestä tai osoitteesta www.novopress.de.

Huoltovälit

Huolto- ja korjaustyöt pitää aina antaa Novopressin tai valtuutettujen Novopress-korjaamojen tehtäväksi.

	<p>Ohje!</p> <p>Seuraava huolto on merkitty puristuslaitteeseen. Tämä huolto täytyy tehdä vähintään joka 2. vuosi tai viimeistään silloin, kun tämä annetaan merkki LED-näyttö (katso luku 8.2 LED-näytön merkitys).</p>
---	---

Säännöllisesti (ennen käyttöä, työpäivän aluksi) tai likaantumisen yhteydessä (kuva 13 + 14)

Tarkista näkyvät vauriot, materiaalin halkeamat ja muut kulumisilmiöt. Älä enää käytä viallista laitetta, vaan korjauta se.

Puolivuositain

Tarkistuta laite sähköalan ammattilaisella tai Novopress-korjaamolla.

Vuosittain

Tarkistuta ja huollata puristuslaite Novopressillä tai valtuutetussa Novopress-korjaamossa.

10 Hävittäminen

	<p>VARO!</p> <p>Vaara pohjavedelle Laite sisältää hydraulikkaöljyä.</p> <p>Hydraulikkaöljyt voivat saastuttaa pohjavesiä. Kontrollioimaton laskeminen maaperään tai muu epäasianmukainen hävittäminen on rangaistavaa.</p> <p>Sen vuoksi:</p> <ul style="list-style-type: none"> – Hävitä laite ympäristömääräysten mukaisesti.
---	---

Akkuja ja latauslaitetta hävitettäessä on noudatettava latauslaitteen käyttöoppaassa olevia ohjeita.

Novopress suosittelee hävittämään laitteen valtuutetun ammattiliikkeen kautta.

Tuote vastaa EU-direktiivin 2002/95/EC RoHS (Restriction of Hazardous Substances) vaatimuksia.

EU-direktiivin 2002/96/EY WEEE (Waste Electrical and Electronical Equipment) mukaan sähkölaitteiden valmistajat ovat velvollisia ottamaan vastaan vanhat laitteet ja hävittämään ne asianmukaisesti.

Tuotetta ei saa hävittää yleisjätteen mukana. Vanhat laitteet tulee palauttaa suoraan Novopressille asianmukaisesti hävitettäväksi.

11 Korvausvelvollisuus ja takuu

Novopress-yritys myöntää puristuslaitteilleen ja -työkaluilleen täyden lainmukaisen 24 kuukauden takuun. Takuu alkaa toimitusajankohdasta ja on todistettava tarvittaessa hankinnan yhteydessä saaduilla asiakirjoilla.

Takuuaikana korjataan kaikki näissä työkaluissa ilmenevät vauriot tai puutteet, jotka johtuvat materiaali- tai valmistusvirheistä.

Takuu ei kata:

- Vaurioita, jotka aiheutuvat epäasianmukaisesta käytöstä tai puutteellisesta huollosta.
- Vaurioita, jotka aiheutuvat tuotteiden käytöstä, joita Novopress ei ole hyväksynyt puristuslaitteilleen.
- Vaurioita, jotka aiheutuvat laitteelle sopimattomien putkien tai liittimen puristamisesta.

Novopress myöntää kuluville osille takuun vain näille ennakoidun keston ajaksi.

Kuluja korvausvaatimuksista ei ole maksettava. Käyttäjän tulee kuitenkin maksaa edestakaiset rahtikulut.

Valitukset voidaan hyväksyä vain siinä tapauksessa, että laite lähetetään purkamattomana Novopressille tai Novopress-korjaamolle.

Takuuna suoritettava korjaus tai laitteen vaihto ei pidennä takuuaikaa. Korjaukseen tai vaihtoon voidaan käyttää vain uudenveroisia osia, jotka vastaavat toiminnaltaan vanhoja osia. Jokainen viallinen ja siten vaihdettu osa on valmistajan omaisuutta.

Jatkotakuu lainmukaisen takuuajan umpeuduttua

Takaamme lainmukaisen takuuajan päättymisen jälkeiselle ajalle vapaaehtoisesti seuraavassa esitetyt jatkotakuut.

1 vuoden jatkotakuu uusille puristuslaitteille, välileuoille ja puristussilmukoille

Novopress myöntää yhden vuoden jatkotakuun kaikille uusille puristuslaitteille, välileuoille ja puristussilmukoille, mikäli ne on huollatettu vähintään 12 kuukauden välein Novopressillä tai Novopressin valtuuttamassa korjaamossa. Huolto on maksullista. Huoltohintoja voit tiedustella Novopressiltä tai Novopressin valtuuttamalta korjaamolta.

Kolmen vuoden jatkotakuu uusille puristusleuoille

Novopress antaa kolmen vuoden jatkotakuun kaikille uusille puristusleuoille, vaihtoleuoille ja puristussisäkkeille, jos ne on huollettu vähintään joka 12. kuukausi Novopressillä tai Novopressin valtuuttamassa huoltokorjaamossa. Huolto on maksullista. Huoltohintoja voit tiedustella Novopressiltä tai Novopressin valtuuttamalta korjaamolta.

Takuut korjauksille

Novopress myöntää uuden tuotteen takuuajan päättymisen jälkeen suoritettussa korjaustapauksessa seuraavat takuut korjaukselle ja varaosille:

- 6 kuukauden takuu vaihdetuille varaosille.
- 12 kuukauden takuu vaihdetuille kokoonpanoille.
- 12 kuukauden takuu vaihdetuille puristuslaitteille.

12 EY-vaatimustenmukaisuusvakuutus

FI

EY-direktiivien 2004/108/EY; 2006/42/EY mukaan

Vakuutamme, että

Puristuslaitteet ACO202XL

vastaavat suunnittelultaan ja rakennetavaltaan sekä myyntiin saattamaltamme malliltaan asianomaisia turvallisuuden ja terveyden perusvaatimuksia. Vastaavan tuotteen määräystenvastaisessa käytössä tai jos tuotteeseen tehdään muutos, josta ei ole kanssamme sovittu, tämän vakuutuksen voimassaolo lakkaa.

Sovelletut normit:

EN 55014-1; EN 55014-2; EN 60745-1; EN ISO 14121-1; EN ISO 12100-1; EN ISO 12100-2

Novopress GmbH&CoKG
Scharnhorststr. 1
41460 Neuss
Saksa



Sven Meyer
Toimitusjohtaja
05.06.2012

FI

Øversettelse av den originale bruksanvisningen

Innholdsfortegnelse

1	Forskriftsmessig bruk.....	113
2	Grunnleggende sikkerhetsinstrukser	114
3	Forklaring av uttrykk.....	115
4	Symboler p� utstyret og angivelse p� typeskilt	116
5	Leveransens innhold.....	117
6	Tekniske data.....	117
7	Kort beskrivelse av presstangen.....	118
8	Igangsetting og drift	120
9	Rengj�ring, vedlikehold og reparasjoner	122
10	Kassering.....	123
11	Reklamasjonsrett og garanti	124
12	EF-samsvarserkl�ring.....	125

1 Forskriftsmessig bruk

Presstengene skal kun brukes til pressing av pressskjever henholdsvis mellomkjeve og presslynger som er produsert av Novopress eller godkjent av Novopress i overensstemmelse med systemleverand ren. Vennligst henvend deg til systemleverand ren eller til Novopress for mer detaljert informasjon.

Presstengene, pressskjevene og presslyngene brukes utelukkende til pressing av r r og fittinger som de respektive pressskjevene og presslyngene er konstruert for.

Annen bruk eller bruk utover dette er ikke forskriftsmessig.

Ethvert arbeid med dette verkt yet som ikke er i samsvar med forskriftsmessig bruk kan f re til skader p  presstengene, tilbeh ret og r rledningen. Det kan oppst  lekkasje og/eller skader.

Novopress frasier seg ethvert ansvar for skader som skyldes

- bruk av uegnede pressverkt y eller pressverkt y fra andre produsenter, eller
- ved bruk som ikke er innenfor forskriftsmessig bruk.

Forskriftsmessig bruk inneb rer ogs  at bruksanvisningen f lges og at inspeksjons- og vedlikeholdsbetingelsene, samt alle foreskrevne sikkerhetsbestemmelser overholdes.

2 Grunnleggende sikkerhetsinstrukser

Følgende symboler brukes for å markere tekst. Følg disse instruksene og opptre spesielt forsiktig i slike tilfeller. Lever alle instruksjoner om arbeidsvern videre til andre brukere eller fagpersonale!

	<p>ADVARSEL!</p> <p>Denne informasjonen henviser til en mulig farlig situasjon som kan medføre død eller alvorlig legemsbeskadigelse.</p>
---	--



	<p>FORSIKTIG!</p> <p>Denne informasjonen henviser til situasjoner som kan føre til mindre eller lettere personskader og/eller materielle skader.</p>
---	---

	<p>Informasjon!</p> <p>Denne informasjonen står i direkte sammenheng med beskrivelsen av en funksjon eller et betjeningsforløp.</p>
---	--

Les bruksanvisningen nøye!

Overhold de vedlagte sikkerhetsinstrukser!

Inneholder landspesifikke sikkerhetsforskrifter!

 	<p>ADVARSEL!</p> <p>Les alle sikkerhetsinstruksjoner og anvisninger og følg disse!</p> <p>Hvis sikkerhetsinstruksene og anvisningene ikke følges, kan det oppstå elektrisk støt, brann og/eller alvorlige personskader.</p> <p>Husk derfor:</p> <ul style="list-style-type: none"> – Ta vare på alle sikkerhetsinstrukser og anvisninger for fremtidig bruk, og gi bare utstyret videre til andre personer som har fått instruksjon i bruk av utstyret.
---	--



ADVARSEL!

Fare for personskader på grunn av biter som slynges ut

Ved feil bruk av presseverktøyet eller ved bruk av slitte eller ødelagte pressverktøy og presstenger kan det oppstå skader som følge av løse stykker som flyr ut i luften.

Husk derfor:

- Presseverktøy og presstenger skal bare brukes av profesjonelle.
- Vedlikehold og vedlikeholdsavtaler må holdes.
- Før hver gangs bruk av presseverktøyet og presstenger må du sjekke for rifter og slitasjeskader.
- Presseverktøy og presstenger med rifter i materialer eller andre slitasjeskader må umiddelbart byttes ut og aldri brukes mer.
- Det må bare brukes presseverktøy og presstenger som er i perfekt stand.
- Dersom presseverktøyet og presstenger er blitt brukt på en ikke-forskriftsmessig måte, vennligst lever det inn for kontroll på et autorisert verksted.



FORSIKTIG!

Skader og feil på presseverktøyet og presstenger som følge av usakkyndig bruk

Husk derfor:

- Brukt presseverktøy skal ikke lenger brukes, men straks byttes.
- Under transport og lagring må du bruke transportkofferten, og lagre presseverktøy og presstang i et tørt rom.
- Skadet verktøy må umiddelbart kontrolleres i et autorisert verksted.
- Vær nøye med å følge sikkerhetsinstruksene under bruk av rengjørings- og antikorrosjonsmidler.



Informasjon!

Se behandlings- og monteringsanvisningene for fitting eller rør i dokumentasjonen fra systemleverandøren.





3 Forklaring av uttrykk

V	Volt
A	Ampere
Hz	Hertz
W	Watt
kW	Kilowatt
g	Gram
kg	Kilogram
Bj	Produksjonsår

Ah	Amperetime
db(A)	Desibel (lydtrykk)
bar	Bar
°C	Grader Celsius
kN	Kilonewton
a.c.	Vekselspenning
d.c.	Likespenning
F	Kraft

Ø	Diameter
h	Time
min	Minutt
s	Sekund
m/s ²	Meter per sekund i andre (akselerasjon)
Nr	Nummer

NO 4 Symboler på utstyret og angivelse på typeskilt

Symbol	Betydning
	Advarsel om biter som slynges ut
	Advarsel: Klemfare
	Vedlikeholdsmerke som angir neste vedlikehold.
	Bruk av festebolten

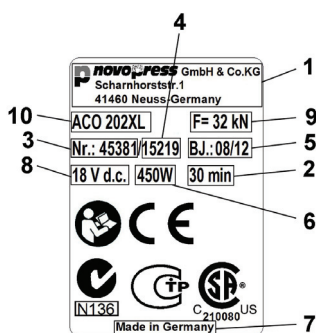
Angivelse på typeskilt

1	Produsentens logo med adresse	6	Effektopptak
2	Tillatt kontinuerlig driftstid	7	Opprinnelsesland
3	Artikkelnr.	8	Tillatt spenningsområde i volt
4	Serienr.	9	Nominell kraft
5	Produksjonsår i mm.åå	10	Type navn på apparatet

Forklaring av mulige piktogrammsymboler på typeskiltet

	Lovfestet sertifisering Kina		CE-merking produktsikkerhet i Europa
	Godkjenningssmerke Canada og USA		Beskyttelseklasse II (beskyttelsesisolert hus)
	Godkjenningssmerke Russland		Godkjenningssmerke Australia
	Les bruksanvisningen		WEEE Direktiv for miljøvennlig deponering av elektronisk avfall

5 Leveransens innhold

Ved levering av standardutstyret inngår:

ACO202XL		
Presstang inkl. bruksanvisning		Sikkerhetsinstrukser
Ladeapparat inkl. bruksanvisning		Serviceadresser
Batteri 18 V DC		Transportkoffert

Ytterligere tilbehør (for eksempel presskjever, mellomkjever, presslynger) følger med hvis dette er bestilt. Vennligst kontakt systemleverandøren for informasjon om tilbehøret som finnes.

6 Tekniske data

ACO202XL

Produkt:	ACO202XL
Nominell spenning / Batteri:	18 V DC (Litium-ioner) 1,5 Ah / 3,0 Ah
Effektopptak:	450 W
Nominell kraft:	32 kN
Høyde:	125 mm
Lengde:	515 mm med batteri 1,5 Ah 535 mm med batteri 3,0 Ah
Bredde:	80 mm
Nettovekt:	3,85 kg (uten batteri)
Pressområde:	Kunststoff: inntil 110 mm Ø Metall: inntil 108 mm / 4"Ø
Lydeffektnivå maks.:	87,5 db(A) ¹⁾
Lydtryknivå ved brukerens øre:	76,5 db(A) ¹⁾
Vibrasjonsverdi:	<2,5 m/s ² ²⁾
Innkapsling:	IP20
Temperatur under drift:	-10 °C til +50 °C

1) Måleusikkerhet 3 db(A) 2)

Måleusikkerhet 1,5 m/s²

Den angitte emisjonsverdien for vibrasjon er målt iht. en standardisert prøveprosess og kan brukes i sammenligninger med et annet apparat.

Den angitte emisjonsverdien for vibrasjon kan også brukes til en innledende vurdering av eksponeringen.

OBS: Emisjonsverdien for vibrasjon kan skille seg fra den angitte verdien ved den virkelige bruken av apparatet, avhengig av måten apparatet blir brukt på. Det kan være nødvendig å iverksette sikkerhetstiltak for å beskytte den personen som bruker apparatet, avhengig av de virkelige bruksbetingelsene (eksponert bruk).

Lader

Du finner en beskrivelse av laderens og batterienes funksjonsprinsipp og betjening i den vedlagte bruksanvisningen for laderen.

7 Kort beskrivelse av presstangen

7.1 Pressautomatikk (bilde 1)

Presstangen er utstyrt med pressautomatikk. Dette sikrer alltid en fullstendig pressing. Av sikkerhetsgrunner kobles ikke pressautomatikken inn før pressingen har startet, dvs. når formingen av fittingen starter.

Etter at pressautomatikken er utløst, slukker den grønne lysdioden (2), og pressingen skjer automatisk. Nå kan pressingen bare avbrytes ved å trykke og holde på avlastingsknappen (4) Etter fullført pressing slås motoren automatisk av, og den grønne lysdioden fortsetter å lyse.

Hvis startknappen (1) slippes før pressautomatikken er startet, går stampelet i presstangen tilbake til utgangsposisjonen. Pressingen er ikke utført. Pressingen må utløses på nytt.

7.2 Avlastningsknapp (bilde 1)

Pressingen kan når som helst avbrytes ved å trykke og holde på avlastningsknappen (4). Stampelet i presstangen går da tilbake til utgangsposisjonen.

7.3 Skyvbart fingervern (bilde 1)

Presstangen er utstyrt med et skyvbart fingervern (6) som brukes for presskjever av forskjellig lengde. Skyv fingervernet fremover til du hører at det klikker når du setter inn kortere presskjever.

7.4 Dreiehode (bilde 1)

Presstang er utstyrt med dreibart hode. Hodet kan dreies 180° grader. Hodet kan bare justeres før pressing. Det kan ikke dreies under pressing.

7.5 Slaglengde begrensning (bilde 1)

Presstangen har en slaglengde begrensning. Ved bruk av kortere presskjever bidrar slaglengde begrensningen til å spare tid.

Slaglengde begrensning kan slås av og på ved hjelp av en indeksbolt (7) som følger:

- Trykk kort på startknappen (1) og slaglengde begrensning aktiveres. Umiddelbart:
- Trekk ut indeksbolten (7) og roter gjennom 90°.
- La indeksbolten (7) få låse seg inn i sporet.

Trykk kort på startknappen (1) og slaglengde begrensning aktiveres. Indeksbolten kan deretter trekkes ut.

7.6 Batteri

	<p>Informasjon!</p> <p>Batteriene er ikke oppladet ved levering.</p> <p>Husk derfor:</p> <ul style="list-style-type: none"> – Batteriene må lades før verktøyet tas i bruk første gang.
---	--

	<p>Informasjon!</p> <p>Det er begrensede temperaturer for ladningsevne og oppbevaring av batterier.</p> <p>Husk derfor:</p> <ul style="list-style-type: none"> – Bruksanvisningen for laderen må følges nøye!
---	--

7.6.1 Ta ut batteriet (bilde 2)

Trykk inn (1) begge frigjøringsknappene (A), og trekk ut batteriet (2).

7.6.2 Sette inn batteriet (bilde 3)

Skyv batteriet inn i verktøyet som vist på bildet, helt til det festes.

7.6.3 Ladenivåindikator batteri (bilde 2)

Batteriets ladenivå vises ved å trykke på knappen (B). Antall lysende LED-dioder viser ladetilstanden. Et blinkende LED angir at den maksimale ytelsesreserven er på 10 %. Batteriet bør lades så snart som mulig.

Hvis batteriet befinner seg i presstangen mens ladetilstanden kontrolleres, må det være gått minst 1 siden siste pressing, ellers blir visningen unøyaktig.

7.7 ACO202XL og batteri

	<p>Informasjon!</p> <p>Presstangen ACO202XL må kun drives med 18 V litium-ion-batterier. 18 V-batteriet må kun brukes i dertil egnede presstenger.</p>
---	--

Presstangens opptreden etter lengre tid ute av bruk eller ved batteriskift:





Dersom presstangen ikke brukes på ca. 30 minutter, eller hvis man setter inn et nytt batteri, kopler den seg av. Ingen LED lyser lenger. Trykk kort på startknappen (1) for å starte presstangen.

Presstangens egenskaper når batteriet er utladet:

Idet pressingen startes, blir det kontrollert om batteriladningen er tilstrekkelig for å fullføre pressingen. Hvis dette ikke er tilfelle, starter ikke presstangen. Den grønne lysdioden (2) blinker.

Hvis den grønne lysdioden (2) blinker etter en pressing, er denne pressingen forskriftsmessig utført. Batteriet må lades på nytt før neste pressing.

NO 8 Igangsetting og drift
8.1 ACO202XL forberedelse

	<p>FORSIKTIG! Fare for å klemme fingrene ved drift av presstangen uten presskjeve/mellomkjeve. (bilde 4)</p> <p>Hvis ingen presskjeve/mellomkjeve er satt inn, er det mulig å holde fingrene i fareområdet. Fare for å klemme fingrene når presstangen startes.</p> <p>Husk derfor:</p> <ul style="list-style-type: none"> – Ikke bruk presstangen uten presskjeve. – Ikke hold fingrene i fareområdet.
	<p>FORSIKTIG! Fare for å klemme fingrene hvis enheten brukes med et feiljustert fingervern (bilde 8).</p> <p>Hvis fingervernet ikke har blitt skjøvet forover når kortere presskjever er montert, er det mulig å holde fingrene i fareområdet. Fare for å klemme fingrene når presstangen startes.</p> <p>Husk derfor:</p> <ul style="list-style-type: none"> – Ikke bruk presstangen uten å ha skjøvet fingervernet fremover når kortere presskjever er montert (bilde 9). – Ikke hold fingrene i fareområdet.
	<p>FORSIKTIG! Skader på utstyret grunnet ufullstendig låsing av holdebolten (3). (bilde 5 til 7)</p> <p>Hvis holdebolten ikke settes skikkelig i og låses, kan sylindren heves på grunn av trykket.</p> <p>Husk derfor:</p> <ul style="list-style-type: none"> – Trykk inn holdebolten til anslaget, og drei den 180° bakover.
	<p>Informasjon! Presstangen er ikke egnet for kontinuerlig drift. Etter 30 minutter kontinuerlig drift må det legges inn en pause på minst 15 minutter, slik at presstangen kan avkjøles.</p>

- Sett presskjeven inn i presstangen som vist på bilde 5 til 7.

8.2 LED-indikatorenes betydning

LED-indikator	Tilstand eller årsak	Tiltak
Grønn lysdiode av.	Enheten er avslått.	Betjen startknappen kort (se kapittel 7.7).
Grønn lysdiode lyser	Klar til drift	
Grønn lysdiode slukket (pressing pågår)	Pressautomatikken er på, og verktøyet avslutter pressingen automatisk.	
Grønn lysdiode blinker	Batteriladingen ikke tilstrekkelig!	Lad eller skift ut batteriet.
Rød lysdiode (3) blinker.	For lav eller for høy temperatur for verktøyet	Apparatet fungerer kun innenfor teperaturområdet fra -10 til +50 °C. Hvis den røde lysdioden blinker, må verktøyet flyttes til varmere/kaldere omgivelser. Apparatet kan bli overopphetet ved tomgangskjøring.
Rød lysdiode lyser	Maskinfeil	Betjen Start-bryteren. Hvis dette ikke løser problemet, er presstangen defekt. Send den inn til et spesialisert verksted. MERK! Det kan hende at pressingen ikke ble fullført. Kontroller og eventuelt gjenta.
Rød og grønn lysdiode blinker vekselvis	Vedlikeholdsintervall nådd	Lever presstangen til vedlikehold.

8.3 Pressing

	<p>FORSIKTIG! Klemfare!</p> <p>Det er fare for å knuse fingre og hender.</p> <p>Husk derfor:</p> <ul style="list-style-type: none"> – Ingen kroppsdeler eller uvedkommende gjenstander må holdes mellom pressekjevene under pressingen. – Ikke hold kjevehåndtakene med hendene under pressingen.
---	---

	<p>FORSIKTIG!</p> <p>Ikke hold fingrene inn i faresonen når det ikke er montert presskjeve/mellomkjeve. (bilde 4)</p> <p>Fare for å klemme fingrene.</p> <p>Husk derfor:</p> <ul style="list-style-type: none"> – Ikke bruk presstangen uten presskjeve. – Ikke hold fingrene i fareområdet.
---	--

	<p>Informasjon!</p> <p>Følg nøye bruksanvisningen for pressverktøyet!</p>
---	--

1. Kontroller om pressfittings nominelle vidde stemmer overens med den nominelle vidden til presskjeven/presslyngen.
2. Følg instruksene fra systemprodusenten når du setter på presskjeven/presslyngen. (bilde 10)

Ved bruk av presslynge: Sett mellomkjeven inntil presslyngen iht. opplysningene fra presslyngeprodusenten.

	<p>Informasjon!</p> <p>Etter fullført pressing, husk å lukke presskjeven helt. (bilde 11)</p>
---	---

	<p>Informasjon!</p> <p>Etter fullført pressing, sørg for at det ikke er noen åpning i presslyngen mellom adapterne.</p>
---	---

3. Trykk på startknappen (1) for å starte.
4. Etter avsluttet pressing:
 - Ved bruk av presslynge: Løsne først mellombakken fra presslyngen og
 - Løsne deretter presskjeven/presslyngen fra pressfittingsen (bilde 12).

9 Rengjøring, vedlikehold og reparasjoner

	<p>FORSIKTIG!</p> <p>Utsiktet aktivering av innkoblingsbryteren under rengjøring eller reparasjon kan føre til personskader.</p> <p>Husk derfor:</p> <ul style="list-style-type: none"> – Følg sikkerhetsinstruksene for rengjørings- og vedlikeholdsarbeider, og ta alltid ut batteriet før slike arbeider igangsettes.
---	---

Serviceadresser

Du finner adressene til autoriserte verksteder i følgeskrivet "Serviceadresser" og på www.novopress.de.

Vedlikeholdsintervaller

Vedlikeholds- og reparasjonsarbeider skal kun utføres av Novopress eller av autoriserte Novopress-verksteder.

	<p>Informasjon!</p> <p>Neste vedlikehold angis på presstangen. Dette vedlikeholdet må gjennomføres minst hvert 2. år eller senest når dette blir signalisert av LED-diodene (se kapittel 8.2 LED-indikatorernes betydning).</p>
---	---

Regelmessig (før montering, ved begynnelsen av arbeidsdagen) eller når den er blitt skitten (bilde 13 + 14)

Kontroller for synlige utvendige skader, materialsprekker og annen slitasje. Ved skader må utstyret ikke brukes. Sørg for å få det reparert.

Hvert halvår

Få kontrollert presstangen av en elektriker eller et spesialisert Novopress-verksted.

Årlig

Få presstangen kontrollert og vedlikeholdt av Novopress eller i et spesialisert Novopress-verksted.

10 Kassering

	<p>FORSIKTIG!</p> <p>Fare for grunnvannet Utstyret inneholder hydraulikkolje.</p> <p>Hydraulikkolje utgjør en fare for grunnvannet. Ukontrollerte utslipp eller ikke-forskriftsmessig destruksjon er straffbart.</p> <p>Husk derfor:</p> <ul style="list-style-type: none"> – Presstangen må kasseres miljøvennlig.
---	--

Følg bruksanvisningen for laderen ved kassering av batterier og lader.

Novopress anbefaler at batterier og ladere leveres til spesialiserte bedrifter for forskriftsmessig håndtering.

Produktet er i overensstemmelse med kravene i EU-direktiv 2002/95/EC RoHS (Restriction of Hazardous Substances).

I henhold til EU-direktiv 2002/96/EC WEEE (Waste Electrical and Electronical Equipment) er produsenter av elektroverktøy forpliktet til å ta imot brukt verktøy og kassere det på forskriftsmessig måte.

Produktet må ikke kastes sammen med vanlig restavfall. Brukt elektroverktøy skal leveres direkte til Novopress for forskriftsmessig kassering.

NO 11 Reklamasjonsrett og garanti

Novopress gir full garanti på presstengene og -verktøyet i 24 måneder. Garantitiden begynner alltid med tidspunktet for leveringen, og dette må dokumenteres med kjøpskvitteringen i tvilstilfeller.

Under denne tiden omfatter garantien utbedring av alle skader eller mangler som måtte oppstå på presstangen, som skyldes material- eller produksjonsfeil.

Garantien gjelder ikke:

- Skader som skyldes ikke-forskriftsmessig bruk eller mangelfullt vedlikehold.
- Skader som oppstår på grunn av at det brukes produkter som Novopress ikke har godkjent for sine presstenger.
- Skader som skyldes pressing av uegnede rør eller fittinger.

Novopress' garanti på slidedeler gjelder bare for delens angitte levetid.

Ytelser som gis på grunnlag av garantien må det ikke betales for. Brukeren må imidlertid betale kostnadene for transporten til og fra verkstedet.

Reklamasjoner kan bare aksepteres hvis utstyret sendes til Novopress eller spesialisert Novopress-verksted i ikke demontert stand.

En reparasjon eller utskifting av utstyret på garantien fører ikke til at garantitiden blir forlenget. Reparasjon eller utskifting kan skje bare med nyverdige deler med en funksjonalitet som tilsvarer funksjonaliteten til de gamle delene. Alle defekte og dermed utskiftede deler er produsentens eiendom.

Forlenget garanti etter utløp av lovbestemt garantitid

Etter utløpt lovbestemt garantitid gir vi frivillig en forlenget frivillig garanti med følgende gyldighetstid:

Ett års forlenget garanti for nye presstenger, mellomkjever og presslynger

Novopress gir en forlenget garanti på ett år på alle nye presstenger, mellomkjever og presslynger, når de minst hver 12. måned sendes inn til vedlikehold hos Novopress eller et verksted som er autorisert av Novopress. Vedlikeholdet faktureres. Novopress eller et spesialisert verksted som er autorisert av Novopress kan informere hvor mye dette koster.

3 års forlenget garanti for nye presskjever

Novopress gir en forlenget garanti på tre år på alle nye presskjever, vekselkjever og presseinnsatser når de minst hver 12. måned sendes inn til vedlikehold hos Novopress eller et verksted som er autorisert av Novopress. Vedlikeholdet faktureres. Novopress eller et spesialisert verksted som er autorisert av Novopress kan informere hvor mye dette koster.

Garantiytelser på reparasjoner

Novopress garanterer etter utløpet av garantiperioden for et nytt produkt for følgende på reparasjoner og reservedeler:

- 6 måneders garanti på utskiftede reservedeler.
- 12 måneders garanti på utskiftede komponenter.
- 12 måneders garanti på utskiftede presstenger.

12 EF-samsvarserklæring

NO

i overensstemmelse med EF-direktiv 2004/108/EF; 2006/42/EF

Vi erklærer herved at

presstengene ACO202XL

i den leverte utførelsen og konstruksjonen er i samsvar med gjeldende grunnleggende sikkerhets- og helsekrav. Ved ikke forskriftsmessig bruk av tilsvarende produkt, eller endring av produktet som ikke er godkjent av oss, opphører denne erklæringen å gjelde.

Benyttede standarder:

EN 55014-1; EN 55014-2; EN 60745-1; EN ISO 14121-1; EN ISO 12100-1; EN ISO 12100-2

Novopress GmbH&CoKG
Scharnhorststr. 1
41460 Neuss
Tyskland



Sven Meyer
Direktør
05.06.2012

NO

Tradução do manual de instruções original**Índice**

1	Utilização correta	127
2	Indicações básicas de segurança.....	128
3	Explicação de conceitos	129
4	Símbolos no aparelho e indicações na placa de características.....	130
5	Material fornecido	131
6	Dados técnicos	131
7	Breve descrição do aparelho de pressão	132
8	Colocação em funcionamento e operação	134
9	Limpeza, manutenção e reparação	136
10	Eliminação	137
11	Garantia legal e voluntária.....	138
12	Declaração de conformidade CE.....	139

1 Utilização correta

Os aparelhos de pressão destinam-se exclusivamente à utilização de mordentes de pressão ou intermédios e anéis de prensagem fabricadas pela Novopress ou autorizadas pela Novopress de acordo com o fornecedor do sistema. Para informações mais pormenorizadas, dirija-se ao fornecedor do sistema ou à Novopress.

Os aparelhos, os mordentes e os anéis de prensagem servem exclusivamente para a prensagem de tubos rígidos e acessórios, para os quais os respectivos mordentes e anéis de prensagem estão prescritos.

Qualquer outra utilização que não a referida é considerada uma utilização indevida.

Todos os trabalhos com esta ferramenta, que não correspondam à utilização correta, podem provocar danos no aparelho de pressão, nos acessórios e nos tubos rígidos. As consequências podem ser fugas e/ou lesões.

A Novopress não se responsabiliza por danos

- decorrentes da utilização de ferramentas de pressão inadequadas ou provenientes de outro fabricante, ou
- por utilizações que estão fora da utilização

correta.

A utilização correta abrange ainda o seguimento do manual de instruções e o cumprimento das condições relativas à inspeção e manutenção, assim como o estipulado para todas as normas de segurança relevantes na versão atual.

PT 2 Indicações básicas de segurança

Para assinalar partes do texto, são colocados pictogramas da forma a seguir descrita. Tenha em atenção estas indicações e proceda, nestes casos, com muito cuidado. Transmita ainda todas as indicações de segurança de trabalho a todos os utilizadores ou ao pessoal técnico!

	<p>AVISO! Esta informação indica uma situação potencialmente perigosa, podendo resultar em morte ou lesões corporais graves.</p>
---	---



	<p>CUIDADO! Esta informação indica uma situação potencialmente perigosa, podendo resultar em lesões insignificantes ou ligeiras e/ou danos no equipamento.</p>
---	---

	<p>Informação! Esta informação está diretamente relacionada com a descrição de uma função ou de uma etapa da operação.</p>
---	---

Ler o manual de instruções com atenção!

Prestar atenção às indicações de segurança em anexo!

Cumprir os regulamentos de segurança específicos de cada país!

 	<p>AVISO! Leia todas as instruções de segurança e recomendações, e siga-as!</p> <p>O incumprimento das indicações de segurança e instruções adiante mencionadas podem provocar choque elétrico, incêndio e/ou lesões graves.</p> <p>Por isso:</p> <ul style="list-style-type: none"> – Guarde todas as instruções de segurança e recomendações para consulta futura e repasse os aparelhos a outra pessoa apenas com as instruções
---	---



AVISO!

Existe o perigo de ferimentos devido a estilhaços de corte

Existe o perigo de ferimentos em caso de aplicação incorreta ou utilização de ferramentas e aparelhos de pressão gastos ou danificados devido à projeção de lascas.

Por isso:

- As ferramentas e os aparelhos de pressão deverão ser utilizados apenas por um profissional.
- Deve-se ter em atenção a manutenção e os intervalos de manutenção.
- Antes de cada utilização verifique as ferramentas e os aparelhos de pressão relativamente a fendas e outros sinais de desgaste.
- Eliminar imediatamente ou não voltar a utilizar as ferramentas e os aparelhos de pressão com fendas ou outros sinais de desgaste.
- Utilize as ferramentas e os aparelhos de pressão apenas em condições técnicas perfeitas.
- Após uma má aplicação, não voltar a utilizar a ferramenta e o aparelho de pressão até serem verificados por um profissional especializado autorizado.



CUIDADO!

Danos e falhas de funcionamento da ferramenta e do aparelho de pressão devido a má utilização.

Por isso:

- Não utilizar ferramentas de pressão danificadas, mas sim substituí-las imediatamente.
- Utilizar malas próprias para o transporte e armazenamento e manter as ferramentas e os aparelhos de pressão num local seco.
- Os danos imediatos devem ser verificados por um profissional especializado autorizado.
- Deverão ter em atenção as instruções de segurança sobre os meios de limpeza e corrosão utilizados.



Informação!

Receba as instruções de processamento e montagem para peças de ligação e tubagem dos documentos do fornecedor do sistema.





3 Explicação de conceitos

V	Volt
A	Ampere
Hz	Hertz
W	Watt
kW	Quilowatt
g	Gramas
kg	Quilograma
Bj	Ano de fabrico

Ah	Ampere-hora
db(A)	Decibel (Pressão acústica)
bar	Bar
°C	Graus Celsius
kN	Quilonewton
a.c.	Corrente alternada
d.c.	Corrente contínua
F	Potência

Ø	Diâmetro
H	Hora
min.	Minuto
s	Segundo
m/s ²	Metro por segundo ao quadrado (Aceleração)
Nr	Número

4 Símbolos no aparelho e indicações na placa de características

Símbolo	Significado
	Aviso de estilhaços
	Aviso: Perigo de esmagamento
	Autocolante de manutenção; Indica a próxima manutenção.
	Operação do perno de retenção

Indicações na placa de características

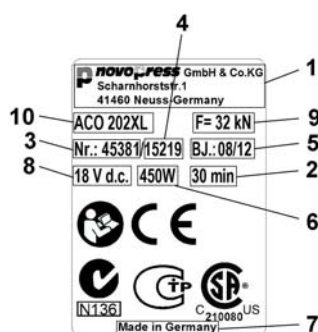

1	Logótipo do fabricante com endereço	6	Consumo de energia
2	Tempo de serviço ininterrupto permitido	7	País de fabrico
3	N.º do artigo	8	Gama de tensão permitida em Volt
4	N.º de série	9	Força nominal
5	Anos de fabrico em mm.aa	10	Designação de tipo do aparelho

Explicação dos pictogramas possíveis na placa de características

	Certificação Legal China		Identificação CE da segurança do produto na Europa
	Marca de verificação do Canadá e EUA		Classe de protecção II (invólucro com isolamento de protecção)
	Marca de verificação da Rússia		Marca de verificação da Austrália
	Ler manual de instruções		Diretiva WEEE para eliminação ecologicamente responsável de lixo eletrónico

5 Material fornecido

Do material fornecido com a versão standard fazem parte:

ACO202XL	
Aparelho de pressão, incluindo o manual de instruções	Instruções de segurança
Carregador incluindo instruções de utilização	Endereços dos pontos de assistência técnica
Bateria 18 V d.c.	Mala de transporte

Outros acessórios (por ex. mordente de pressão, mordente intermédio, anéis de prensagem) podem opcionalmente fazer parte do fornecimento. Solicite a relação do material fornecido através do fornecedor do sistema.

6 Dados técnicos

ACO202XL

Aparelho:	ACO202XL
Tensão nominal / Bateria:	18 V d.c. (lões de lítio) / 1,5 Ah / 3,0 Ah
Consumo de energia	450 W
Força nominal:	32 kN
Altura:	125 mm
Comprimento:	515 mm com bateria 1,5 Ah 535 mm com bateria 3,0 Ah
Largura:	80 mm
Peso líquido:	3,85 kg (sem bateria)
Área de pressão:	Material sintético: até 110 mm Ø Metal: até 108 mm / 4" Ø
Nível sonoro máx.	87,5 db(A) ¹⁾
Nível de pressão sonora para o utilizador:	76,5 db(A) ¹⁾
Valor de vibração:	<2,5 m/s ² ²⁾
Tipo de proteção:	IP20
Âmbito de temperatura em funcionamento:	-10 °C a +50 °C

1) Incerteza de medição 3 db(A)

2)

Incerteza de medição 1,5 m/s²

O valor de emissão de vibrações indicado foi medido após um procedimento de teste normalizado e pode ser utilizado para a comparação com outros aparelhos.

O valor de emissão de vibrações pode também ser utilizado numa avaliação preliminar da exposição.

Atenção: O valor de emissão de vibrações pode distinguir-se do valor de referência durante a utilização real do aparelho, dependendo do modo como o aparelho é utilizado. Dependendo das condições de utilização reais (serviço intermitente) pode ser necessário determinar medidas de segurança para a proteção do operador.

Carregador

O modo de funcionamento e operação do carregador e das baterias pode ser consultado no manual de instruções do carregador, em anexo.

7 Breve descrição do aparelho de pressão

7.1 Sistema automático de pressão (imagem 1)

O aparelho possui um sistema automático de pressão. Este assegura sempre uma prensagem completa. O sistema automático de pressão liga-se por motivos de segurança apenas quando a prensagem começar, isto é, após o início da modelação das peças de ligação.

Após o acionamento do sistema automático de pressão, o LED verde (2) apaga-se e o processo de prensagem efetua-se automaticamente. A prensagem pode ser interrompida apenas ao premir e manter o botão de alívio de pressão (4) premido. Após a operação de prensagem, o motor desliga-se automaticamente e o LED verde acende-se novamente.

Se deixar o botão Start (1) solto antes de colocar o sistema automático de pressão, o êmbolo regressa ao seu ponto de partida no aparelho de pressão. A prensagem não foi efetuada. O processo de prensagem deve ser acionado do início.

7.2 Botão de alívio de pressão (Imagem 1)

O processo de prensagem pode ser interrompido ao premir e manter premido o botão de alívio de pressão (4). O êmbolo regressa assim ao seu ponto de partida no aparelho de pressão.

7.3 Protector de dedos móvel (imagem 1)

Uma vez que os mordentes de pressão têm comprimentos diferentes, o aparelho de pressão possui um protector de dedos móvel (6). Quando utilizar mordentes de pressão mais curtos, deve empurrar o protector de dedos o mais para a frente possível, até encaixar.

7.4 Cabeça rotativa (imagem 1)

O aparelho está equipado com uma cabeça rotativa. A cabeça roda 180 graus. A regulação da cabeça é possível apenas antes da prensagem, já que durante a mesma, a cabeça não pode ser rodada.

7.5 Limitação do curso de recuo (imagem 1)

O aparelho de pressão dispõe de uma limitação do curso de recuo. Ao utilizar os mordentes de pressão mais curtos, economiza-se tempo através da limitação do curso de recuo.

A limitação do curso de recuo pode ser activada ou desactivada através da cavilha de fixação (7), como se segue:

- Se a limitação do curso de recuo estiver activa, accionar levemente o botão Start (1). Imediatamente:
- Puxar a cavilha de fixação (7) e rodar 90°.
- Encaixar a cavilha de fixação (7) na ranhura.

Se a limitação do curso de recuo estiver activa, accionar levemente o botão Start (1). Agora a cavilha de fixação pode ser puxada.

7.6 Bateria

	Informação! As baterias não vêm carregadas de fábrica. Por isso: <ul style="list-style-type: none">– Antes da primeira colocação em funcionamento, carregar as baterias.
---	--

	Informação! Temperaturas limitadas para a capacidade de carga e armazenamento das baterias. Por isso: <ul style="list-style-type: none">– O manual de instruções do carregador deve ser tido em atenção!.
---	---

7.6.1 Retirar bateria (imagem 2)

Pressionar os dois botões desbloqueadores (A) (1) e, em seguida, retirar a bateria (2).

7.6.2 Instalar bateria (imagem 3)

Inserir a bateria no aparelho, como se vê na figura, até ficar engatada.

7.6.3 Indicação de estado da bateria (imagem 2)

Ao premir a tecla (B), o estado de carga da bateria é indicado. O número de LEDs acesos indica o estado de carga. Um LED intermitente fornece uma reserva de potência máxima de 10 %. A bateria deve ser carregada brevemente.

Se a bateria se encontrar no aparelho de pressão durante a verificação do estado de carga, a última prensagem deve ser de pelo menos um minuto. Caso contrário, a indicação está incorrecta.

7.7 ACO202XL e bateria

	Informação! O aparelho de pressão ACO202XL deve ser operado apenas com baterias de íon de lítio de 18 V. A bateria de 18 V só deve ser utilizada para aparelhos de pressão apropriados.
---	--

Comportamento do aparelho de pressão após uma paragem prolongada ou troca da bateria:

Se o aparelho de pressão não for utilizado durante aprox. 30 minutos ou se a bateria for substituída, o aparelho desliga-se. Não acende qualquer LED. Para iniciar o aparelho de pressão acione levemente o botão Start (1).





Comportamento do aparelho de pressão com a bateria descarregada:

No início de uma prensagem é verificado se o carregamento da bateria é suficiente para terminar a prensagem. Se este não for o caso, o aparelho não liga. O LED verde (2) fica intermitente.

Se o LED verde (2) piscar após uma prensagem, esta foi efetuada corretamente. Após da prensagem seguinte, a bateria tem de ser recarregada.

8 Colocação em funcionamento e operação

8.1 Preparar o ACO202XL

	<p>CUIDADO! Perigo de esmagamento dos dedos ao operar o aparelho sem mordente de prensagem/mordente intermédio. (Imagem 4)</p> <p>Quando não está inserido qualquer mordente de pressão/intermédio, não coloque os dedos na área de perigo. Ao iniciar o aparelho, os dedos podem ser esmagados.</p> <p>Por isso:</p> <ul style="list-style-type: none"> – Não operar o aparelho sem mordentes de pressão. – não colocar os dedos na zona de perigo.
	<p>CUIDADO! Perigo de esmagamento dos dedos ao operar o aparelho com o protector de dedos mal bloqueado (imagem 8)</p> <p>Se, ao utilizar os mordentes de pressão mais curtos, o protector de dedos não tiver sido empurrado para a frente, os dedos podem estar na zona de perigo. Ao iniciar o aparelho, os dedos podem ser esmagados.</p> <p>Por isso:</p> <ul style="list-style-type: none"> – ao utilizar mordentes de pressão mais curtos, não operar o aparelho sem ter empurrado o protector de dedos para a frente (imagem 9). – não colocar os dedos na zona de perigo.
	<p>CUIDADO! Se o perno de retenção não estiver completamente bloqueado, isso danifica o aparelho (3). (Imagem 5 a 7)</p> <p>Se os parafusos não estiverem devidamente encaixados e bloqueados, o cilindro pode rasgar durante a prensagem.</p> <p>Por isso:</p> <ul style="list-style-type: none"> – Premir o perno de retenção para dentro, até ao encosto, e rodá-lo 180° para trás.
	<p>Informação! O aparelho de pressão não é adequado para o funcionamento contínuo. Após 30 minutos de funcionamento ininterrupto deve ser efetuada uma pequena pausa de pelo menos 15 minutos, para que o aparelho possa arrefecer.</p>

- Instalar e bloquear o mordente de pressão/intermédio no aparelho de pressão como indicado nas imagens 5 a 7.

-

8.2 Significado da indicação LED

Indicação LED	Estado ou causa	Medida
LED verde desligado.	O aparelho está desligado.	Accionar levemente o botão Start (consultar capítulo 7.7).
LED verde acende.	Operacional	
LED verde desligado (Processo de prensagem a decorrer)	Sistema automático de pressão está ligado; O aparelho termina o processo de prensagem automaticamente.	
LED verde pisca.	Carregamento insuficiente da bateria!	Carregar ou substituir a bateria.
O LED vermelho (3) pisca.	Aparelho fora do âmbito de temperatura	O aparelho funciona apenas dentro do âmbito de temperatura de -10 a +50 °C. Se o LED vermelho pisca, o aparelho deve ser transportado para um ambiente mais quente/frio. O aparelho pode ser aquecido sem carga e colocado na temperatura de funcionamento.
LED vermelho acende.	Erro do aparelho	Accionar botão Start. Se não resultar, o aparelho de pressão está avariado. Enviar o aparelho para uma oficina especializada. NOTA! Se eventualmente a prensagem não for concluída por completo, verifique o processo e, se necessário, repita.
Os LEDs vermelho e verde piscam alternadamente	Intervalo de manutenção alcançado	Entregar aparelho de pressão para manutenção.

8.3 Prensagem

	<p>CUIDADO! Perigo de esmagamento!</p> <p>Existe o perigo de esmagamento dos dedos e das mãos.</p> <p>Por isso:</p> <ul style="list-style-type: none"> – Não manter partes do corpo nem objetos estranhos entre os mordentes de pressão durante a operação. – Não reter a alavanca do mordente de pressão com as mãos durante a operação.
---	---

**CUIDADO!**

Não colocar os dedos na área de perigo, quando não está colocado qualquer mordente de pressão/intermédio. (Imagem 4)

Os dedos podem ser esmagados.

Por isso:

- Não operar o aparelho sem mordentes de pressão.
- não colocar os dedos na zona de perigo.

**Informação!**

É indispensável que tenha em atenção o manual de instruções das ferramentas de pressão!

1. Verifique se a largura nominal dos acessórios para canalização de pressão coincide com a largura nominal do mordente/anel de prensagem.
2. Para colocação do mordente/anel de prensagem, seguir as indicações do fabricante do sistema. (Imagem 10)

Na utilização de um anel de prensagem: Colocar o mordente intermédio no anel de prensagem segundo as informações do fabricante do anel de prensagem.

**Informação!**

Certifique-se de que, durante a operação de prensagem, o mordente de pressão está bem fechado. (Imagem 11)

**Informação!**

Certifique-se que durante a operação de prensagem o anel de prensagem não tem nenhuma folga entre os segmentos.

3. Acionar o botão Start (1) para iniciar.
4. Após a prensagem concluída:
 - na utilização de uma linga de pressão: soltar em primeiro lugar o mordente intermédio do anel de prensagem e, de seguida,
 - soltar o mordente/anel de prensagem do acessório de prensagem (imagem 12).

9 Limpeza, manutenção e reparação

**CUIDADO!**

Perigo de ferimento ao limpar ou reparar devido ao acionamento não intencional do conjunto.

Por isso:

- Seguir as indicações de segurança e retirar sempre a bateria antes dos trabalhos de limpeza, manutenção ou reparação.

Endereços dos pontos de assistência técnica

Consultar os endereços das oficinas autorizadas na folha anexa "Endereços dos pontos de assistência técnica" para aceder ao site www.novopress.de.

Intervalos de manutenção

Os trabalhos de manutenção e reparação devem ser efetuados apenas pela Novopress ou por uma oficina Novopress autorizada.



Informação!

No aparelho de pressão encontra-se indicada a próxima manutenção. Esta manutenção deve ser efetuada pelo menos a cada 2 anos ou o mais tardar quando esta é sinalizada com a indicação LED (consultar capítulo 8.2 Significado da indicação *LED*).

Regularmente (antes da sua utilização, no início do dia de trabalho) ou em caso de sujidade (Imagem 13 + 14)

Verificar a existência de danos, fendas no material e outros sinais de desgaste detetáveis exteriormente. Se existirem avarias, o aparelho não deve ser utilizado, mas sim reparado.

Semestralmente

O aparelho deve ser verificado por um técnico eletricitista ou por uma oficina da Novopress autorizada.

Anualmente

Verificar e efetuar a manutenção do aparelho de pressão na Novopress ou numa oficina Novopress.

10 Eliminação



CUIDADO!

Perigo para o lençol freático O aparelho contém óleo hidráulico.

Os óleos hidráulicos representam um perigo para o lençol freático. A sua descarga descontrolada ou eliminação incorreta são punidas por lei.

Por isso:

- Eliminar o aparelho respeitando as normas ambientais.

Para a eliminação de baterias e carregadores tenha em atenção as indicações do manual de instruções em anexo para o carregador.

A Novopress recomenda que a eliminação seja efetuada por empresas especializadas autorizadas.

O produto está em conformidade com os requisitos da diretiva UE 2002/95/CE RoHS (Restriction of Hazardous Substances).

De acordo com a diretiva UE 2002/96/CE WEEE (Waste Electrical and Electronical Equipment), os fabricantes de aparelhos elétricos são obrigados a recolher os aparelhos antigos e a eliminá-los de forma adequada.

O produto não pode ser eliminado juntamente com os resíduos normais. Os aparelhos antigos devem ser diretamente enviados à Novopress com vista a uma adequada gestão de resíduos.

11 Garantia legal e voluntária

A empresa Novopress concede a garantia de 24 meses aos seus aparelhos e ferramentas de pressão. O prazo da garantia inicia-se sempre na altura da entrega e, em caso de dúvida, é comprovada pela apresentação dos documentos da compra.

Dentro do prazo da garantia, esta abrange a eliminação de todos os danos ou falhas ocorridos atribuíveis a defeitos do material ou de fabrico.

Não são abrangidos pela garantia:

- Danos que ocorram devido a uma utilização incorreta ou a uma manutenção insuficiente.
- Danos que ocorram devido a uma utilização dos produtos não autorizada pela Novopress para seus aparelhos de pressão.
- Danos que ocorram devido à prensagem de tubos rígidos ou acessórios inadequados.

A garantia da Novopress é válida para as peças sujeitas a desgaste apenas durante o tempo de vida útil previsto.

Os benefícios de garantia não devem ser pagos. No entanto, os custos de transporte de ida e volta são suportados pelo utilizador.

As reclamações só serão aceites, se o aparelho for enviado, sem ser desmontado, à Novopress ou a uma oficina autorizada da Novopress.

Uma reparação ou uma substituição do aparelho dentro da duração da garantia não conferem o direito a um prolongamento do prazo de garantia. A reparação ou a substituição só podem ser efetuadas por peças novas, cuja função corresponda à das peças antigas. Cada peça defeituosa e substituída passa a ser propriedade do fabricante.

Extensão de garantia após a expiração do prazo legal da mesma

Garantimos que para o período após o prazo legal da garantia concedemos, voluntariamente, uma extensão da garantia da forma que se segue.

Extensão da garantia por 1 ano para novos aparelhos de prensagem, mordentes intermédios e anéis de prensagem.

A Novopress garante uma extensão de um ano da garantia, para todos os aparelhos de pressão, mordentes intermédios e anéis de prensagem novos, se forem mantidos durante 12 meses por profissionais especializados autorizados da Novopress. A manutenção é debitada. Informe-se sobre os custos junto da Novopress ou de uma oficina autorizada da Novopress.

Extensão de garantia por 3 anos para os novos mordentes de prensagem

A Novopress garante uma extensão de três anos da garantia, para todos os mordentes de prensagem, de substituição e entradas de prensagem novos, se forem mantidos durante 12 meses por profissionais especializados autorizados da Novopress. A manutenção é debitada. Informe-se sobre os custos junto da Novopress ou de uma oficina autorizada da Novopress

Garantia da reparação

Após o fim do período da garantia dos novos produtos, no caso de uma reparação ter sido efetuada depois da garantia para reparação e peças de substituição, a Novopress garante:

- 6 meses de garantia para peças sobresselentes.
- 12 meses de garantia para módulos de substituição.
- 12 meses de garantia para aparelhos de pressão de substituição.

12 Declaração de conformidade CE

conforme as diretivas CE 2004/108/CE; 2006/42/CE

Deste modo, declaramos que os

Aparelhos de pressão ACO202XL

devido à conceção e tipo de construção, assim como relativamente ao modelo colocado no mercado correspondem às respetivas exigências de segurança e de saúde básicas. Esta declaração perde a sua validade em caso de utilização incorrecta do respectivo produto ou em caso de uma alteração do produto que não tenha sido acordado connosco.

Normas aplicadas:

EN 55014-1; EN 55014-2; EN 60745-1; EN ISO 14121-1; EN ISO 12100-1; EN ISO 12100-2

Novopress GmbH&CoKG
Scharnhorststr. 1
41460 Neuss



Sven Meyer
GerenteAlemanha
05.06.2012

DA Dansk**Oversættelse af den originale betjeningsvejledning****Indholdsfortegnelse**

1	Tilsigtet anvendelse	141
2	Grundlæggende sikkerhedshenvisninger	142
3	Begrebsforklaring	143
4	Symboler på apparatet og oplysninger på typeskiltet	144
5	Leveringsomfang	145
6	Tekniske data	145
7	En kort oversigt over klemapparatet	146
8	Idriftsættelse og drift	148
9	Rengøring, vedligeholdelse og reparation	150
10	Bortskaffelse	151
11	Reklamationsret og garanti	152
12	EF-overensstemmelseserklæring	153

1 Tilsigtet anvendelse

Klemapparaterne er udelukkende beregnet til brug sammen med klemtænger henholdsvis mellemkæber og klemstroppe, som fremstilles af Novopress, for eksempel af Novopress, eller som er erklæret for egnede af systemleverandøren. Yderligere oplysninger fås hos systemleverandøren eller Novopress.

Apparaterne, klemtængerne og klemstroppe er udelukkende beregnet til klemning af rør og fittings, som de pågældende klemtænger og klemstroppe er beregnet til.

En anden eller afvigende anvendelse er i strid med den tilsigtede anvendelse.

Al arbejde med dette værktøj, der ikke følger anvisningerne for tilsigtet anvendelse, kan føre til skader på klemapparatet, tilbehøret og rørledningen. Dette kan medføre utætheder og/eller kvæstelser.

For skader

- forårsaget af uegnede klemapparater, for eksempel klemværktøj af anden producent, eller
- ved anvendelse, der udføres ved brug uden for den formålsbestemte anvendelse,

hæfter Novopress ikke.

Tilsigtet anvendelse omfatter også, at betjeningsvejledningen samt forskrifterne for eftersyn, service og generelle gældende sikkerhedsbestemmelser overholdes.

2 Grundlæggende sikkerhedshenvisninger

Der anvendes følgende piktogrammer til markering af tekstpassager. Overhold disse henvisninger, og vær ekstra påpasselig i disse tilfælde. Sørg for, at arbejdssikkerhedshenvisningerne er til rådighed for andre brugere eller personalet.

	<p>ADVARSEL! Denne information henviser til en mulig situation, der kan være livsfarlig eller have alvorlige kvæstelser til følge.</p>
---	---



	<p>PAS PÅ! Denne information henviser til en mulig farlig situation, der kan føre til ubetydelige eller lette skader og/eller tingskader.</p>
---	--

	<p>Information! Disse oplysninger henviser direkte til beskrivelsen af en funktion eller et betjeningsforløb.</p>
---	--

Læs betjeningsvejledningen omhyggeligt!

Overhold de vedlagte sikkerhedshenvisninger!

Nationale sikkerhedsforskrifter skal overholdes!

 	<p>ADVARSEL! Læs alle sikkerhedsanvisninger og almindelige anvisninger, og overhold disse!</p> <p>Overholdes nedenstående henvisninger ikke korrekt, kan det forårsage stød, brand og/eller alvorlige kvæstelser.</p> <p>Derfor:</p> <ul style="list-style-type: none"> – Opbevar alle sikkerhedshenvisninger og anvisninger til senere brug, og giv kun værktøjet videre til andre personer sammen med vejledningen.
---	--



ADVARSEL!

Fare for kvæstelser på grund af omkringflyvende brudstykker

Ved forkert anvendelse eller brug af slidt eller beskadiget klemværktøj og klemapparater er der risiko for skader på grund af brudstykker, der flyver væk.

Derfor:

- Klemværktøjet og klemapparaterne må kun anvendes af et fagudlært personale.
- Service og serviceintervaller skal altid overholdes.
- Før brug skal klemværktøjet og klemapparaterne kontrolleres for revner og andre tegn på slitage.
- Klemværktøj og klemapparater med materialerevner eller andre tegn på slitage skal straks kasseres og ikke anvendes mere.
- Klemværktøjet og klemapparaterne må kun anvendes i teknisk upåklagelig tilstand.
- Efter en forkert anvendelse må klemværktøjet og klemapparatet ikke længere anvendes og skal kontrolleres af et autoriseret fagværksted.



PAS PÅ!

Beskadigelser og fejlfunktioner ved ukorrekt omgang med klemværktøjet og klemapparatet

Derfor:

- Slidte klemværktøjer må ikke længere anvendes, men skal udskiftes med det samme.
- Ved transport og opbevaring anvendes en transportkasse, og klemværktøjet og klemapparatet skal opbevares i et tørt lokale.
- Skader skal kontrolleres med det samme på et autoriseret værksted
- Overhold sikkerhedshenvisningerne for de anvendte rengørings- og korrosionsbeskyttelsesmidler



Information!

Læs forarbejdnings- og værktøjsforskrifterne for fitting og rør i systemleverandørens dokumentation.





3 Begrebsforklaring

V	Volt
A	Ampere
Hz	Hertz
W	Watt
kW	Kilowatt
g	Gram
kg	Kilogram
Bj	Byggeår

Ah	Amperetime
db(A)	Decibel (lydtryk)
bar	Bar
°C	Grader Celsius
kN	Kilonewton
a.c.	Vekselspænding
d.c.	Jævnspænding
F	Kraft

Ø	Diameter
h	Time
min	Minut
s	Sekund
m/s ²	Meter pr. sekundkvadrat (acceleration)
Nr	Nummer

4 Symboler på apparatet og oplysninger på typeskiltet





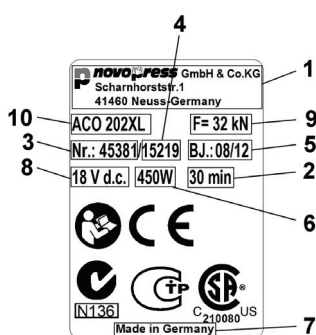



Symbol	Betydning
	Advarer mod vækflyvende brudstykker
	Advarsel: Risiko for kvæstelser!
	Eftersynsmærkat; angiver det næste eftersyn.
	Betjening af boltene

Oplysninger på typeskiltet



1	Fabrikantlogo med adresse	6	Effektforbrug
2	Tilladt uafbrudt driftstid	7	Produktionsland
3	Bestil.-nr.	8	Tilladt spændingsområde i Volt
4	Serie-nr.	9	Nominel kraft
5	Byggeår i mm.åå	10	Apparatets typebetegnelse

Forklaring på eventuelle piktogrammer på typeskiltet

	Legal certificering for Kina		CE-mærke produktsikkerhed i Europa
	Typegodkendelsesmærke Canada og USA		Kapsling II (beskyttelsesisoleret hus)
	Typegodkendelsesmærke Rusland		Typegodkendelsesmærke Australien
	Læs driftsvejledningen		WEEE direktivet om miljøvenlig affaldshåndtering

5 Leveringsomfang

Standardudstyrets leveringsomfang indeholder:

ACO202XL		
Klemapparat inkl. driftsvejledning		Sikkerhedshenvisninger
Oplader inkl. driftsvejledning		Serviceadresser
Batteri 18 V d.c.		Transportkuffert

Ekstra tilbehør (for eksempel klemtænger, mellemkæber og klemstroppe) vedlægges evt. Få oplyst omfanget af systemleverandøren.

6 Tekniske data

ACO202XL

Apparat:	ACO202XL
Nom. spænding / batteri:	18 V d.c. (lithium-ioner) 1,5 Ah / 3,0 Ah
Effektforbrug:	450 W
Nominel kraft:	32 kN
Højde:	125 mm
Længde:	515 mm med batteri 1,5 Ah 535 mm med batteri 3.0 Ah
Bredde:	80 mm
Nettovægt:	3,85 kg (uden batteri)
Klemmeområde:	Plastik: op til 110 mm Ø Metal: op til 108 mm / 4" Ø
Lydeffektniveau maks.:	87,5 db(A)
Lydtryksniveau ved brugerens øre:	76,5 db(A)
Vibrationsværdi:	<2,5 m/s ² ²⁾
Kapsling:	IP20
Temperaturområde under drift:	-10 °C til +50 °C

1) Måleusikkerhed 3 db(A) 2)

Måleusikkerhed 1,5 m/s²

Den anførte svingningsemissionsværdi blev målt med en normeret metode og kan anvendes til en sammenligning med et andet apparat.

Den anførte svingningsemissionsværdi kan også anvendes til et indledende skøn over en afbrydelse.

NB: Der kan være en forskel i svingningsemissionsværdien for det reelle apparatbrug og den anførte værdi, afhængigt af, hvordan apparatet anvendes. Det kan være nødvendigt at fastlægge sikkerhedsforanstaltninger for betjeningspersonalet afhængigt af de faktiske anvendelsesbetingelser (afbrudt drift).

Ladeapparat

Funktionsmåde og betjening af ladeapparat og batterier fremgår af ladeapparatets vedlagte betjeningsvejledning.

7 En kort oversigt over klemapparatet

7.1 Klemautomatik (billede 1)

Apparatet har en klemautomatik. Denne sikrer hele tiden en gennemført klemning. Klemautomatikken slås af sikkerhedsgrunde først til, når klemningen er begyndt, dvs. når formningen af fittings begynder.

Efter udløsning af klemautomatikken slukker den grønne LED lampe (2), og klemningen forløber automatisk. Nu kan klemningen kun afbrydes ved at trykke på aflastningsknappen (4) og holde denne nede. Efter endt klemning slukkes motoren automatisk, og den grønne LED lampe lyser igen.

Slippes startknappen (1), inden klemautomatikken sætter i gang, kører stemplet i klemapparatet tilbage til udgangspositionen. Klemningen bliver ikke gennemført. Klemningen skal igen udløses.

7.2 Aflastningsknap (billede 1)

Klemningen altid afbrydes ved at trykke på aflastningsknappen (4) og holde den nede. Stemplet i klemapparatet kører derved tilbage til udgangspositionen.

7.3 Bevægelig fingerbeskyttelse (billede 1)

Da klemtængerne har forskellige længder, er klemapparatet udstyret med en bevægelig fingerbeskyttelse (6). Når der benyttes kortere klemtænger, skal fingerbeskyttelsen skubbes fremad, indtil den låses i hak.

7.4 Drejeligt hoved (billede 1)

Apparatet er udstyret med et drejeligt hoved. Hovedet kan drejes 180 grader. Indstilling af hovedet er kun mulig inden klemning. Under klemning kan hovedet ikke drejes.

7.5 Returneringbegrænsning (billede 1)

Klemapparatet er udstyret med en returneringbegrænsning. Når der bruges kortere klemtænger, hjælper returneringbegrænsningen til med at spare tid.

Returneringbegrænsningen kan aktiveres og deaktiveres ved hjælp af en positioneringsbolten (7) på følgende måde:

- Trykke et kort øjeblik på startknappen (1) ved returneringbegrænsningen aktiveres. Med det samme:
- Tag positioneringsbolten (7) ud og drej 90°.
- Lad positioneringsbolten (7) blive fastlåst i rillen.

Trykke et kort øjeblik på startknappen (1) ved returneringbegrænsningen aktiveres. Positioneringsbolten kan derefter trækkes ud.

7.6 Batteri

	<p>Information!</p> <p>Batterierne er ikke opladede fra fabrikken.</p> <p>Derfor:</p> <ul style="list-style-type: none"> – Batterierne skal oplades inden ibrugtagning.
---	--

	<p>Information!</p> <p>Temperaturerne kan begrænse batteriernes opladningsevne og opbevaring.</p> <p>Derfor:</p> <ul style="list-style-type: none"> – Overhold altid ladeapparatets betjeningsvejledning!
---	--

7.6.1 Tag batteriet ud (billede 2)

Tryk begge låseknapper på batteriet ind (1), og træk herefter batteriet ud (2).

7.6.2 Sæt batteriet i (billede 3)

Skub batteriet ind i apparatet, indtil batteriet går i hak, se billedet.

7.6.3 Batteri opladningsniveau (billede 2)

Ved tryk på knappen (B) vises batteriets opladningsniveau. Antallet af lysende LED'er angiver opladningsniveauet. En blinkende LED indikerer en maksimal effektreserve på 10 %. Batteriet bør snart lades op.

Befinder batteriet sig i klemapparatet, når opladningsniveauet undersøges, skal den sidste klemning være foretaget for mindst 1 minut siden. Ellers er målingen unøjagtig.

7.7 ACO202XL og batteri

	<p>Information!</p> <p>Klemapparatet ACO202XL må kun anvendes med 18 V lithium-ion batteri. 18 V batteriet må kun anvendes i egnede klemapparater.</p>
---	--

Når klemapparatet ikke anvendes i et stykke tid, eller når batterierne skal skiftes:

Anvendes klemapparatet ikke i ca. 30 minutter, eller er batteriet netop blevet skiftet, deaktiveres apparatet. Her lyser ingen LED. Start klemapparatet ved at trykke et kort øjeblik på startknappen (1).





Når klemapparatets batteri er afladet:

Kontroller før klemningen, om batteriet er tilstrækkeligt opladet til at kunne afslutte klemningen. Er dette ikke tilfældet, starter apparatet ikke. Den grønne LED (2) blinker.

Blinker den grønne LED (2) efter en klemning, skal klemningen udføres endnu en gang for at sikre resultatet. Dog skal batteriet oplades inden næste klemning.

8 Idriftsættelse og drift

8.1 Klargør ACO202XL

	<p>PAS PÅ! Fare for kvæstelser af fingre ved drift af apparatet uden klemtang/mellemkæbe. (billede 4)</p> <p>Hvis der ikke er indsat en klemtang/mellemkæbe, kan fingrene være i fare. Fingrene kan komme i klemme under apparatets opstart.</p> <p>Derfor:</p> <ul style="list-style-type: none"> – Apparatet må ikke drives uden klemtænger. – Hold ikke fingrene i fareområdet.
	<p>PAS PÅ! Fare for klemning af fingre ved betjening af apparatet med fingerbeskyttelsen forkert justeret (billede 8).</p> <p>Hvis fingerbeskyttelsen ikke er blevet ført fremad, når der monteres kortere klemtænger, kan fingrene være i fare. Fingrene kan komme i klemme under apparatets opstart.</p> <p>Derfor:</p> <ul style="list-style-type: none"> – Må apparatet ikke betjenes uden at have skubbet fingerbeskyttelsen fremad, hvis kortere klemtænger er påmonteret (billede 9). – Hold ikke fingrene i fareområdet.
	<p>PAS PÅ! Apparatskader opstår, hvis bolten ikke låses helt (3). (billede 5 til 7)</p> <p>Sættes bolten ikke helt ind i og låses, kan cylinderen knække under klemningen.</p> <p>Derfor:</p> <ul style="list-style-type: none"> – Tryk bolten helt ind og drej 180° bagud.
	<p>Information! Klemapparatet er ikke egnet til varig drift. Efter 30 minutters uafbrudt drift skal der indlægges en pause på mindst 15 minutter, så apparatet kan køle af.</p>

- Klemtangen/mellemkæbe indsættes i klemapparatet som vist på billederne 5 til 7 og låses.

8.2 LED lampens indikationer

LED-display	Tilstand eller årsag	Foranstaltning
Grøn LED fra.	Apparatet er slået fra.	Tryk et kort øjeblik på startknappen (se kapitel 7.7).
Grøn LED lyser	Klar til drift	
Grøn LED slukket (klemning er i gang)	Klemautomatikken er tændt; apparatet slutter automatisk klemningen.	
Grøn LED blinker	Batteriniveauet er for lavt!	Oplad batteriet eller udskift det.
Rød LED (3) blinker	Apparatet er uden for temperaturområdet	Apparatet fungerer kun inden for et temperaturområde på -10 til +50 °C. Blinker den røde LED, skal apparatet placeres i et varmere/køligere område. Apparatet kan varmes op af tomgange og varmes op til driftstemperaturen.
Rød LED lyser	Maskinfejl	Tryk på startknappen. Hvis klemapparatet ikke tændes, er det defekt. Indsend klemapparatet til et værksted. OBS! Klemningen blev eventuelt ikke fuldført. Undersøg årsagen hertil, og gentag klemningen efter behov.
Rød og grøn LED blinker skiftevis	Tid til serviceeftersyn	Klemapparatet skal afleveres til service.

8.3 Klemning

	<p>PAS PÅ! Risiko for kvæstelser!</p> <p>Der er risiko for, at fingre og hænder knuses.</p> <p>Derfor:</p> <ul style="list-style-type: none"> – Hold ikke legemsdele eller fremmedlegemer ind mellem klemtængerne under klemningen. – Hold ikke fast i stængerne med hænderne under klemningen.
---	--

	<p>PAS PÅ!</p> <p>Hold ikke fingrene i fareområdet, når der ikke er sat en klemtang/mellemkæbe i. (billede 4)</p> <p>Fingre kan blive kvæstet.</p> <p>Derfor:</p> <ul style="list-style-type: none"> – Apparatet må ikke drives uden klemtænger. – Hold ikke fingrene i fareområdet.
---	--

	<p>Information!</p> <p>Overhold ubetinget betjeningsvejledningen for klemværktøjerne!</p>
---	--

1. Kontroller, om klemfittingernes nom. diameter svarer til klemtang/klemstroppens nom. diameter.
2. Ved monteringen af klemtang/klemstrop skal systemproducentens henvisninger overholdes. (billede 10)

Under anvendelse af en klemstrop: Sæt mellemkæberne ind i klemstroppen i henhold til producentens anvisninger.

	<p>Information!</p> <p>Efter afsluttet klemning skal det sikres, at klemtangene er fuldstændig lukket. (billede 11)</p>
---	---

	<p>Information!</p> <p>Når klemningen er afsluttet, skal det sikres, at der ikke er en spalte mellem segmenterne ved klemstroppen.</p>
---	--

3. For at starte skal der trykkes på startknappen (1).
4. Efter udført klemning:
 - Under anvendelse af en klemstrop: Løsn først mellemkæberne på klemstroppen, og
 - løsn derefter klemtang/klemstroppen fra klemfittingen (billede 12).

9 Rengøring, vedligeholdelse og reparation

	<p>PAS PÅ!</p> <p>Fare for personskade under rengøring eller reparation ved ikke tilsigtet betjening af startknappen.</p> <p>Derfor:</p> <ul style="list-style-type: none"> – Læs sikkerhedshenvisningerne inden rengøring eller vedligeholdelse og tag altid batteriet ud.
---	--

Serviceadresser

Adresserne på de autoriserede specialværksteder findes på den vedlagte side "serviceadresser" eller under www.novopress.de.

Serviceintervaller

Reparationer og vedligeholdelsesarbejder må kun udføres af Novopress eller af autoriserede Novopress værksteder.

	<p>Information!</p> <p>Den næste anbefalede servicetid ses på klemapparatet. Servicen skal udføres mindst hver 2. år eller senest når LED-displayet angiver dette (se kapitel 8.2 LED lampens indikationer).</p>
---	---

Regelmæssigt (før anvendelse, ved arbejdsdagens begyndelse) eller ved tilsmudsning (billede 13 + 14)

Undersøg apparatet for synlige ydre beskadigelser, revner i materialet og andre tegn på slidtage. Foreligger der mangler, må apparatet ikke længere anvendes, men skal repareres.

Halvårligt

Apparatet skal kontrolleres af en elektriker eller i et Novopress-værksted.

Arligt

Kontroller og få serviceret klemapparatet hos Novopress eller i et Novopress-værksted.

10 Bortskaffelse

	<p>PAS PÅ!</p> <p>Fare for grundvandet Apparatet indeholder hydraulisk olie.</p> <p>Hydraulisk olie udgør en fare for grundvandet. Ukontrolleret udslip eller ukorrekt bortskaffelse er strafbart.</p> <p>Derfor:</p> <ul style="list-style-type: none"> – Apparatet skal bortskaffes miljøvenligt.
---	---

Ved en bortskaffelse af batterierne og ladeapparatet følges henvisningerne i ladeapparatets vedlagte betjeningsvejledning.

Det anbefales, at bortskaffelsen udføres af et autoriseret firma.

Produktet overholder kravene i EU-direktivet 2002/95/EU RoHS (Restriction of Hazardous Substances).

I tillæg til EU direktivet 2002/96/EU WEEE (Waste Electrical and Electronical Equipment) er producenter af elektriske apparater forpligtede til at tage brugte apparater retur og bortskaffe dem korrekt.

Produktet må ikke bortskaffes sammen med det almindelige affald. Brugte apparater skal leveres direkte tilbage til Novopress med henblik på sagkyndig bortskaffelse.

DA 11 Reklamationsret og garanti

Novopress yder den fulde lovpligtige garanti på 24 måneder på alle klemapparater og klemværktøjer. Garantiperioden begynder altid på tidspunktet for leveringen og skal i tvivlstilfælde dokumenteres med købskvitteringen.

Inden for denne periode omfatter reklamationsretten udbedring af samtlige opståede skader eller mangler på disse værktøjer, som skyldes materiale- eller produktionsfejl.

Følgende er ikke omfattet af garantien:

- Skader, som opstår som følge af ukorrekt anvendelse eller mangelfuld vedligeholdelse.
- Skader, som opstår som følge af anvendelse af produkter til klemapparaterne, som ikke er godkendt af Novopress.
- Skader, som opstår som følge af klemning af uegnede rør eller fittings.

Novopress yder kun garanti på sliddele i løbet af den forventede levetid.

Der skal ikke betales for ydelser som følge af garantikrav. Dog skal brugeren selv afholde omkostningerne ved fremsendelse og returnering.

Reklamationer accepteres kun, hvis apparatet - ikke demonteret - sendes til Novopress eller et Novopress-værksted.

En reparation eller ombytning af apparatet i garantiperioden forlænger ikke garantiperioden. Reparation eller ombytning sker kun med tilsvarende dele, hvis funktion modsvarer de gamle dele. Hver defekt og dermed udskiftet del er producentens ejendom.

Tillægsgaranti efter udløb af den lovpligtige garantiperiode.

For tiden efter den lovpligtige garantiperiode yder vi frivilligt følgende tillægsgarantier:

1 års tillægsgaranti for nye klemapparater, mellemkæber og klemstroppe

Novopress yder en tillægsgaranti på et år på alle nye klemapparater, mellemkæber og klemstroppe, når de har været til service hos Novopress eller et af Novopress autoriseret værksted mindst en gang om året. Der påløber omkostninger ved servicen. Omkostningerne oplyses hos Novopress eller i et Novopress-værksted.

3 års tillægsgaranti på nye klemtænger

Novopress yder en tillægsgaranti på tre år på alle nye klemtænger, skiftebakker og klemindsatse, når de har været til service hos Novopress eller et af Novopress autoriseret værksted mindst en gang om året. Der påløber omkostninger ved servicen. Omkostningerne oplyses hos Novopress eller i et Novopress-værksted.

Garanti på reparationer

Når garantiperioden på nye produkter er udløbet, yder Novopress i tilfælde af en derefter følgende reparation følgende garanti på reparationen og reservedelene:

- 6 måneder på udskiftede reservedele.
- 12 måneder på udskiftede moduler.
- 12 måneders reklamationsret på udskiftede klemapparater.

12 EF-overensstemmelseserklæring

DA

Iht. EF-direktiverne 2004/108/EF; 2006/42/EF

Hermed erklærer vi, at

Klemapparaterne ACO202XL

i udvikling og konstruktion samt de markedsførte modeller overholder alle gældende sikkerheds- og sundhedskrav. Ved en ikke tilsigtet anvendelse af pågældende produktet, eller ved en ikke med os afstemt ændring af produktet, mister denne erklæring sin gyldighed.

Anvendte normer:

EN 55014-1; EN 55014-2; EN 60745-1; EN ISO 14121-1; EN ISO 12100-1; EN ISO 12100-2

Novopress GmbH & Co. KG
Scharnhorststr. 1
41460 Neuss
Tyskland



Sven Meyer
Direktør
05.06.2012

EL Ελληνικά

Μετάφραση των πρωτότυπων οδηγιών λειτουργίας**Περιεχόμενα**

1	Προβλεπόμενη χρήση.....	155
2	Βασικές υποδείξεις ασφαλείας.....	156
3	Επεξήγηση όρων.....	157
4	Σύμβολα επάνω στη συσκευή και στοιχεία της πινακίδας τύπου.....	158
5	Πλαίσιο παράδοσης.....	159
6	Τεχνικά στοιχεία.....	159
7	Σύντομη περιγραφή συσκευής συμπίεσης.....	160
8	Έναρξη λειτουργίας και χρήση.....	162
9	Καθαρισμός, συντήρηση, επισκευή.....	164
10	Απόρριψη.....	165
11	Εγγύηση.....	166
12	Δήλωση συμμόρφωσης Ε.Ε.....	167

1 Προβλεπόμενη χρήση

Οι συσκευές συμπίεσης προορίζονται αποκλειστικά και μόνο για χρήση σε σιαγόνες συμπίεσης, σε ενδιάμεσες σιαγόνες και θηλιές συμπίεσης που κατασκευάζονται από τη Novopress ή έχουν πιστοποιηθεί ως κατάλληλες από τη Novopress σε συμφωνία με τον κατασκευαστή του συστήματος. Για περισσότερες πληροφορίες απευθυνθείτε στον κατασκευαστή του συστήματος ή στη Novopress.

Οι συσκευές, οι σιαγόνες και οι θηλιές συμπίεσης χρησιμοποιούνται αποκλειστικά και μόνο για τη συμπίεση σωλήνων και μουφών, για τους οποίους προβλέπονται αποκλειστικά οι αντίστοιχες σιαγόνες και θηλιές συμπίεσης.

Μία διαφορετική ή τροποποιημένη χρήση δεν θεωρείται προβλεπόμενη.

Όλες οι εργασίες μ' αυτό το εργαλείο που δεν ανταποκρίνονται στην προβλεπόμενη χρήση, μπορεί να οδηγήσουν σε φθορές στη συσκευή συμπίεσης, τον πρόσθετο εξοπλισμό και το σωλήνα. Οι συνέπειες μπορεί να είναι διαρροές ή/και τραυματισμοί.

Για τις ζημιές

- από τη χρήση ακατάλληλων εργαλείων συμπίεσης ή/και εργαλείων συμπίεσης άλλων κατασκευαστών ή
- από εφαρμογές που δεν περιλαμβάνονται στα πλαίσια των προβλεπόμενων χρήσεων,

η Novopress δεν φέρει καμία ευθύνη.

Στο πλαίσιο της προβλεπόμενης χρήσης περιλαμβάνεται και η τήρηση των οδηγιών λειτουργίας, η τήρηση των προϋποθέσεων επιθεώρησης και συντήρησης, καθώς και η τήρηση όλων των υποδείξεων ασφαλείας στην νεότερη έκδοσή τους.

EL 2 Βασικές υποδείξεις ασφαλείας

Για την επισήμανση αποσπασμάτων κειμένου χρησιμοποιούνται διάφορα σύμβολα ως εξής. Ακολουθήστε τις υποδείξεις και συμπεριφερθείτε σε αυτές τις περιπτώσεις με ιδιαίτερη προσοχή. Παραδώστε όλες τις υποδείξεις ασφαλείας για τις εργασίες και στους άλλους χρήστες ή το εξειδικευμένο προσωπικό!

	<p>ΠΡΟΕΙΔΟΠΟΙΗΣΗ!</p> <p>Αυτή η πληροφορία επισημαίνει μία πιθανή επικίνδυνη κατάσταση, η οποία μπορεί να οδηγήσει σε θάνατο ή σοβαρούς τραυματισμούς.</p>
---	---



	<p>ΠΡΟΣΟΧΗ!</p> <p>Αυτή η πληροφορία επισημαίνει μία πιθανή επικίνδυνη κατάσταση, η οποία μπορεί να οδηγήσει σε ελαφρούς τραυματισμούς ή/και υλικές ζημιές.</p>
---	--

	<p>Πληροφορία!</p> <p>Αυτή η πληροφορία σχετίζεται άμεσα με την περιγραφή μίας λειτουργίας ή μίας διαδικασίας χειρισμού.</p>
---	---

Διαβάστε προσεκτικά τις οδηγίες λειτουργίας!

Ακολουθήστε τις συνημμένες υποδείξεις ασφαλείας!

Τηρείτε τους κανονισμούς ασφαλείας που ισχύουν στη χώρα σας!

 	<p>ΠΡΟΕΙΔΟΠΟΙΗΣΗ!</p> <p>Διαβάστε και ακολουθήστε όλες τις υποδείξεις ασφαλείας και τις οδηγίες!</p> <p>Η μη τήρηση των υποδείξεων ασφαλείας και των οδηγιών ενδέχεται να προκαλέσει ηλεκτροπληξία, πυρκαγιά ή/και σοβαρούς τραυματισμούς.</p> <p>Για το λόγο αυτό:</p> <ul style="list-style-type: none"> – Φυλάξτε όλες τις υποδείξεις ασφαλείας και τις οδηγίες για μελλοντική χρήση και παραδώστε τα εργαλεία μαζί με τις οδηγίες σε τρίτους
---	---

	<p>ΠΡΟΕΙΔΟΠΟΙΗΣΗ!</p> <p>Κίνδυνος τραυματισμού από εκσφενδονιζόμενα θραύσματα</p> <p>Σε περίπτωση λανθασμένης εφαρμογής ή χρήσης ελαττωματικών ή φθαρμένων εργαλείων συμπίεσης και μηχανημάτων πίεσης υπάρχει κίνδυνος τραυματισμού από τα εκσφενδονιζόμενα θραύσματα.</p> <p>Για το λόγο αυτό:</p> <ul style="list-style-type: none"> – Τα εργαλεία συμπίεσης και τα συσκευές συμπίεσης, επιτρέπεται να χρησιμοποιούνται μόνο από εξειδικευμένο προσωπικό. – Τηρείτε οπωσδήποτε τη συντήρηση και τα ενδιάμεσα διαστήματα συντήρησης. – Ελέγχετε πριν από κάθε χρήση τα εργαλεία συμπίεσης και τα μηχανήματα πίεσης για τυχόν ρωγμές και σημάδια φθοράς. – Ξεχωρίστε και μη χρησιμοποιείτε τα εργαλεία συμπίεσης και τα μηχανήματα πίεσης που φέρουν ρωγμές στο υλικό ή άλλα σημάδια φθοράς. – Χρησιμοποιήστε τα εργαλεία συμπίεσης και τα μηχανήματα πίεσης μόνο εάν είναι σε άριστη κατάσταση. – Μη χρησιμοποιείτε το εργαλείο συμπίεσης και το μηχάνημα πίεσης εάν το έχετε χρησιμοποιήσει με λανθασμένο τρόπο και δεν το έχει ελέγξει προηγουμένως ένα εξουσιοδοτημένο συνεργείο.
---	---

	<p>ΠΡΟΣΟΧΗ!</p> <p>Φθορές και λανθασμένη λειτουργία του εργαλείου συμπίεσης και του μηχανήματος πίεσης σε περίπτωση μη προβλεπόμενης χρήσης του.</p> <p>Για το λόγο αυτό:</p> <ul style="list-style-type: none"> – Μη χρησιμοποιείτε πλέον τα φθαρμένα εργαλεία συμπίεσης, αλλά αντικαταστήστε τα αμέσως. – Για τη μεταφορά και την αποθήκευση χρησιμοποιήστε βαλίτσες μεταφοράς, φυλάξτε τα εργαλεία συμπίεσης και τα μηχανήματα πίεσης σε έναν στεγνό χώρο. – Ζητήστε αμέσως από ένα εξουσιοδοτημένο συνεργείο της Novopress να ελέγξει τις φθορές. – Λάβετε υπόψη σας τις υποδείξεις ασφαλείας των καθαριστικών και των αντιδιαβρωτικών που χρησιμοποιείτε.
--	--

	<p>Πληροφορία!</p> <p>Οι υποδείξεις εργασίας και τοποθέτησης για μούφες ή σωλήνες περιέχονται στα έγγραφα του κατασκευαστή του συστήματος.</p>
---	---



3 Επεξήγηση όρων

V	Βολτ
A	Αμπέρ
Hz	Χερτζ
W	Βατ
kW	Κιλοβάτ
g	Γραμμάριο
kg	Χιλιόγραμμα
Bj	Έτος κατασκευής

Ah	Αμπερώρα
db(A)	Ντεσιμπέλ (ηχητική πίεση)
bar	Μπαρ
°C	Βαθμοί Κελσίου
kN	Κιλονιούτον
a.c.	Εναλλασσόμενη τάση
d.c.	Συνεχής τάση
F	Δύναμη

∅	Διάμετρος
h	Ωρα
min	Λεπτό
s	Δευτερόλεπτο
m/s ²	Μέτρο ανά δευτερόλεπτο στο τετράγωνο (επιτάχυνση)
Nr	Αριθμός

4 Σύμβολα επάνω στη συσκευή και στοιχεία της πινακίδας τύπου

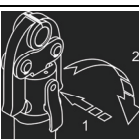
Σύμβολο	Σημασία
	Προειδοποίηση για εκσφενδονιζόμενα θραύσματα
	Προειδοποίηση: Κίνδυνος σύνθλιψης
	Αυτοκόλλητο συντήρησης στο οποίο αναγράφεται η επόμενη συντήρηση.
	Χειρισμός του πείρου συγκράτησης

Στοιχεία στην πινακίδα τύπου

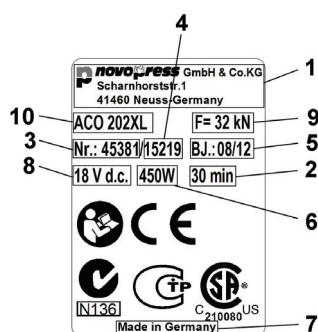

1	Λογότυπο κατασκευαστή με διεύθυνση	6	Λήψη ισχύος
2	Επιτρ. αδιάκοπη διάρκεια λειτουργίας	7	Χώρα κατασκευής
3	Αρ. προϊόντος	8	Επιτρ. περιοχή τάσης σε Volt
4	Σειριακός αριθμός	9	Ονομαστική δύναμη
5	Έτος κατασκευής σε μμ.εε	10	Περιγραφή τύπου της συσκευής

Επεξήγηση πιθανών συμβόλων στην πινακίδα τύπου

	Νόμιμη πιστοποίηση Κίνας		Σήμα CE για την ασφάλεια προϊόντος στην Ευρώπη
	Σήμα ελέγχου Καναδά και ΗΠΑ		Κατηγορία προστασίας II (μονωμένο προστατευμένο περίβλημα)
	Σήμα ελέγχου Ρωσίας		Σήμα ελέγχου Αυστραλίας
	Διαβάστε τις οδηγίες λειτουργίας		Οδηγία WEEE για την φιλική προς το περιβάλλον απόρριψη ηλεκτρικών απόβλητων

5 Πλαίσιο παράδοσης

Στο πλαίσιο παράδοσης του βασικού εξοπλισμού περιλαμβάνονται:

ACO202XL		
Εργαλείο συμπίεσης με οδηγίες λειτουργίας		Υποδείξεις ασφαλείας
Φορτιστής και οδηγίες χρήσης		Διευθύνσεις Τμημάτων Service
Μπαταρία 18 V d.c.		Βαλίτσα μεταφοράς

Προαιρετικά διατίθεται και πρόσθετος εξοπλισμός (π.χ. σιαγόνες συμπίεσης, ενδιάμεσες σιαγόνες, θηλιές συμπίεσης). Ζητήστε από τον προμηθευτή του συστήματος το σχετικό πρόγραμμα.

6 Τεχνικά στοιχεία

ACO202XL

Συσκευή:	ACO202XL
Ονομαστική τάση / μπαταρία:	18 V d.c. (ιόντων λιθίου) / 1,5 Ah / 3,0 Ah
Λήψη ισχύος	450 W
Ονομαστική δύναμη:	32 kN
Ύψος:	125 mm
Μήκος:	515 mm με μπαταρία 1,5 Ah 535 mm με μπαταρία 3,0 Ah
Πλάτος:	80 mm
Καθαρό βάρος:	3,85 kg (χωρίς μπαταρία)
Περιοχή συμπίεσης:	Πλαστικό: έως 110 mm Ø Μέταλλο: έως 108 mm / 4"Ø
Στάθμη μέγ. ηχητικής απόδοσης	87,5 db(A) ¹⁾
Στάθμη ηχητικής πίεσης στο αυτί του χειριστή:	76,5 db(A) ¹⁾
Τιμή δονήσεων:	<2,5 m/s ² ²⁾
Βαθμός προστασίας:	IP20
Περιοχή θερμοκρασίας κατά τη λειτουργία:	-10 °C έως +50 °C

1) Απόκλιση μέτρησης 3 db(A)

2) Απόκλιση μέτρησης 1,5 m/s²

Η αναφερόμενη τιμή ταλαντώσεων μετρήθηκε με μία τυποποιημένη μέθοδο ελέγχου και μπορεί να χρησιμοποιηθεί στη σύγκριση με μία άλλη συσκευή.

Η αναφερόμενη τιμή ταλαντώσεων μπορεί να χρησιμοποιηθεί και για την προκαταρκτική εκτίμηση της έκθεσης στην ταλάντωση.

Προσοχή: Η τιμή ταλαντώσεων κατά τη χρήση της συσκευής μπορεί να αποκλίνει από την αναφερόμενη ονομαστική τιμή, ανάλογα με τον τρόπο χρήσης της συσκευής. Ανάλογα με τις πραγματικές συνθήκες χρήσης (έκθεση) μπορεί να απαιτείται η λήψη μέτρων για την προστασία του χειριστή.

Φορτιστής

Ο τρόπος λειτουργίας και ο χειρισμός του φορτιστή και των μπαταριών αναφέρονται στις οδηγίες λειτουργίας του φορτιστή.

7 Σύντομη περιγραφή συσκευής συμπίεσης

7.1 Αυτόματος μηχανισμός συμπίεσης (εικόνα 1)

Η συσκευή διαθέτει έναν αυτόματο μηχανισμό συμπίεσης. Αυτός ο μηχανισμός εξασφαλίζει την πλήρη και ολοκληρωμένη συμπίεση. Για λόγους ασφαλείας, ο αυτόματος μηχανισμός συμπίεσης ενεργοποιείται αφού πρώτα ξεκινήσει η συμπίεση, δηλαδή μετά την αρχή παραμόρφωσης της μούφας.

Μετά την ενεργοποίηση του αυτόματου μηχανισμού συμπίεσης σβήνει η πράσινη λυχνία LED (2) και η διαδικασία συμπίεσης εκτελείται αυτόματα. Τώρα η συμπίεση μπορεί να διακοπεί μόνο κρατώντας πιεσμένο το πλήκτρο εκτόνωσης (4). Όταν ολοκληρωθεί η συμπίεση, ο κινητήρας τίθεται αυτόματα εκτός λειτουργίας και η πράσινη λυχνία LED ανάβει πάλι.

Εάν ο διακόπτης εκκίνησης (1) αφηθεί πριν από την τοποθέτηση του αυτόματου μηχανισμού συμπίεσης, τότε το έμβολο του εργαλείου συμπίεσης επιστρέφει στην αρχική του θέση. Η συμπίεση δεν έχει πραγματοποιηθεί. Η διαδικασία συμπίεσης θα πρέπει να εκτελεστεί εκ νέου.

7.2 Πλήκτρο εκτόνωσης (εικόνα 1)

Η διαδικασία συμπίεσης μπορεί να διακοπεί οποιαδήποτε στιγμή κρατώντας πιεσμένο το πλήκτρο εκτόνωσης (4). Το έμβολο στο εργαλείο συμπίεσης επανέρχεται στην αρχική του θέση.

7.3 Συρόμενη προστασία δακτύλων (εικόνα 1)

Επειδή οι σιαγόνες συμπίεσης έχουν διαφορετικά μήκη, η συσκευή συμπίεσης διαθέτει μία συρόμενη προστασία δακτύλων (6). Μόλις τοποθετήσετε τις κοντύτερες σιαγόνες συμπίεσης, θα πρέπει να σπρώξετε την προστασία δακτύλων όσο το δυνατόν πιο μπροστά μέχρι να κουμπώσει.

7.4 Περιστρεφόμενη κεφαλή (εικόνα 1)

Η συσκευή διαθέτει μία περιστρεφόμενη κεφαλή. Η κεφαλή μπορεί να περιστραφεί κατά 180°. Η ρύθμιση της κεφαλής μπορεί να γίνει μόνο πριν από τη συμπίεση. Κατά τη διαδικασία της συμπίεσης η κεφαλή δεν μπορεί να περιστραφεί.

7.5 Περιορισμός επαναφοράς (εικόνα 1)

Το συσκευή συμπίεσης διαθέτει μηχανισμό περιορισμού επαναφοράς. Με τον περιορισμό επαναφοράς εξοικονομείτε χρόνο όταν χρησιμοποιείτε τις κοντύτερες σιαγόνες συμπίεσης.

Ο περιορισμός επαναφοράς μπορεί να ενεργοποιηθεί και να απενεργοποιηθεί από τον πείρο ασφάλισης (7) με τον εξής τρόπο.

- Με ενεργοποιημένο τον περιορισμό επαναφοράς πιέστε στιγμιαία το πλήκτρο εκκίνησης (1). Αμέσως τώρα:
- Τραβήξτε προς τα έξω τον πείρο ασφάλισης (7) και περιστρέψτε τον κατά 90°.
- Αφήστε τον πείρο ασφάλισης (7) να κουμπώσει στην εγκοπή.

Με ενεργοποιημένο τον περιορισμό επαναφοράς πιέστε στιγμιαία το πλήκτρο εκκίνησης (1). Τώρα μπορείτε να τραβήξετε προς τα έξω των πείρο ασφάλισης.

7.6 Μπαταρία

	<p>Πληροφορία! Οι μπαταρίες δεν έχουν φορτιστεί από τον κατασκευαστή.</p> <p>Για το λόγο αυτό:</p> <ul style="list-style-type: none"> – Φορτίστε τις μπαταρίες πριν από την έναρξη της λειτουργίας.
---	---

	<p>Πληροφορία! Περιορισμένες θερμοκρασίες στις οποίες εξασφαλίζεται η ικανότητα φόρτισης και η αποθήκευση των μπαταριών.</p> <p>Για το λόγο αυτό:</p> <ul style="list-style-type: none"> – Τηρείτε οπωσδήποτε τις οδηγίες χρήσης του φορτιστή!
---	--

7.6.1 Αφαίρεση μπαταρίας (εικόνα 2)

Πιέστε και τα δύο πλήκτρα απασφάλισης (A) προς τα μέσα (1) και μετά τραβήξτε τη μπαταρία προς τα έξω (2).

7.6.2 Τοποθέτηση μπαταρίας (εικόνα 3)

Περάστε την μπαταρία στο εργαλείο με τον τρόπο που απεικονίζεται μέχρι να κουμπώσει η μπαταρία.

7.6.3 Ένδειξη κατάστασης μπαταρίας (εικόνα 2)

Πιέζοντας το πλήκτρο (B) εμφανίζεται η κατάσταση φόρτισης της μπαταρίας. Ο αριθμός των λυχνιών LED που έχουν ανάψει υποδηλώνει την κατάσταση φόρτισης. Ένα LED που αναβοσβήνει δηλώνει ένα μέγιστο απόθεμα ισχύος 10 %. Η μπαταρία θα πρέπει να φορτιστεί σύντομα.

Εάν κατά τον έλεγχο της κατάστασης φόρτισης η μπαταρία είναι τοποθετημένη στο εργαλείο συμπίεσης, θα πρέπει να έχει περάσει τουλάχιστον 1 λεπτό από την τελευταία συμπίεση. Διαφορετικά η ένδειξη δεν είναι ακριβής.

7.7 ACO202XL και μπαταρία

	<p>Πληροφορία! Η συσκευή συμπίεσης ACO202XL πρέπει να χρησιμοποιείται μόνο με μπαταρίες ιόντων λιθίου των 18 V. Η μπαταρία των 18 V επιτρέπεται να χρησιμοποιηθεί μόνο σε κατάλληλες συσκευές συμπίεσης.</p>
---	---

Συμπεριφορά της συσκευής συμπίεσης μετά από μεγάλα διαστήματα αδράνειας ή μετά από αλλαγή της μπαταρίας:

Η συσκευή συμπίεσης απενεργοποιείται εάν δεν χρησιμοποιηθεί για 30 λεπτά περίπου ή τοποθετηθεί μία νέα μπαταρία. Δεν ανάβει καμία λυχνία LED. Για την εκκίνηση της συσκευής συμπίεσης πατήστε το πλήκτρο εκκίνησης (1).





Συμπεριφορά της συσκευής συμπίεσης με εκφορτισμένη μπαταρία:

Στην αρχή της διαδικασίας συμπίεσης ελέγχεται εάν η φόρτιση της μπαταρίας αρκεί για να ολοκληρωθεί η συμπίεση. Σε διαφορετική περίπτωση η συσκευή δεν θα ξεκινήσει. Η πράσινη λυχνία LED (2) αναβοσβήνει.

Εάν η πράσινη λυχνία LED (2) αναβοσβήνει μετά από μία συμπίεση, τότε αυτή η συμπίεση ολοκληρώθηκε με ασφάλεια. Η μπαταρία πρέπει να φορτιστεί πριν από την επόμενη συμπίεση.

EL 8 Έναρξη λειτουργίας και χρήση

8.1 Προετοιμασία ACO202XL

	<p>ΠΡΟΣΟΧΗ! Κίνδυνος σύνθλιψης των δακτύλων από τη λειτουργία της συσκευής χωρίς σιαγόνα συμπίεσης/ενδιάμεση σιαγόνα. (εικόνα 4)</p> <p>Εάν δεν τοποθετηθεί καμία σιαγόνα συμπίεσης/ενδιάμεση σιαγόνα μπορεί τα δάκτυλα να εισέλθουν στην επικίνδυνη περιοχή. Κατά την εκκίνηση της συσκευής μπορεί τραυματιστούν τα δάκτυλα.</p> <p>Για το λόγο αυτό:</p> <ul style="list-style-type: none"> – Μη θέτετε τη συσκευή σε λειτουργία χωρίς σιαγόνες συμπίεσης. – Μη βάζετε τα δάκτυλα στην επικίνδυνη περιοχή.
	<p>ΠΡΟΣΟΧΗ! Κίνδυνος σύνθλιψης των δακτύλων από τη χρήση της συσκευής με λανθασμένη ρύθμιση της προστασίας δακτύλων (εικόνα 8)</p> <p>Εάν δεν έχετε σπρώξει την προστασία δακτύλων προς τα μπροστά ενώ έχετε τοποθετήσει κοντύτερες σιαγόνες συμπίεσης, μπορεί τα δάκτυλα να εισέλθουν στην επικίνδυνη περιοχή. Κατά την εκκίνηση της συσκευής μπορεί τραυματιστούν τα δάκτυλα.</p> <p>Για το λόγο αυτό:</p> <ul style="list-style-type: none"> – μη λειτουργείτε τη συσκευή με κοντύτερες σιαγόνες συμπίεσης χωρίς να έχετε σπρώξει προς τα μπροστά την προστασία δακτύλων (εικόνα 9). – Μη βάζετε τα δάκτυλα στην επικίνδυνη περιοχή.
	<p>ΠΡΟΣΟΧΗ! Βλάβες συσκευής από ανεπαρκή ασφάλιση του πείρου συγκράτησης (3). (εικόνα 5 έως 7)</p> <p>Εάν ο πείρος συγκράτησης δεν είναι πλήρως περασμένος και ασφαλισμένος, μπορεί ο κύλινδρος κατά τη συμπίεση να σπάσει.</p> <p>Για το λόγο αυτό:</p> <ul style="list-style-type: none"> – Πιέστε τον πείρο συγκράτησης μέχρι τέρματος και περιστρέψτε τον κατά 180° προς τα πίσω.
	<p>Πληροφορία! Η συσκευή συμπίεσης δεν είναι κατάλληλη για λειτουργία μακράς διάρκειας. Μετά από περίπου 30 λεπτά αδιάκοπης λειτουργίας θα πρέπει να κάνετε ένα μικρό διάλειμμα διάρκειας τουλάχιστον 15 λεπτών, ώστε να κρυώσει η συσκευή.</p>

- Τοποθετήστε και ασφαλίστε τη σιαγόνα συμπίεσης/ενδιάμεση σιαγόνα στη συσκευή συμπίεσης με τον τρόπο που απεικονίζεται στις εικόνες 5 έως 7.

8.2 Σημασία της ένδειξης LED

Ένδειξη LED	Κατάσταση ή αιτία	Αντιμετώπιση
Η πράσινη λυχνία LED είναι σβηστή.	Η συσκευή είναι απενεργοποιημένη.	Πιέστε στιγμιαία το διακόπτη εκκίνησης (βλέπε 7.7).
Η πράσινη λυχνία LED ανάβει.	Ετοιμότητα λειτουργίας	
Η πράσινη λυχνία LED είναι σβηστή (η διαδικασία συμπίεσης βρίσκεται σε εξέλιξη)	Ο αυτόματος μηχανισμός συμπίεσης είναι ενεργός. Η συσκευή τερματίζει αυτόματα τη διαδικασία συμπίεσης.	
Η πράσινη λυχνία LED αναβοσβήνει.	Η φόρτιση της μπαταρίας είναι ανεπαρκής!	Φορτίστε ή αντικαταστήστε τη μπαταρία.
Η κόκκινη λυχνία LED (3) αναβοσβήνει.	Η συσκευή βρίσκεται εκτός της περιοχής θερμοκρασίας	Η συσκευή λειτουργεί μόνο εντός της περιοχής θερμοκρασίας από -10 ως +50 °C. Εάν αναβοσβήνει η κόκκινη λυχνία LED η συσκευή θα πρέπει να μεταφερθεί σε ένα θερμότερο/ψυχρότερο περιβάλλον. Η συσκευή μπορεί να ζεσταθεί με κύκλους εργασίας χωρίς φορτίο μέχρι να επιτευχθεί η θερμοκρασία λειτουργίας.
Η κόκκινη λυχνία LED ανάβει.	Σφάλμα συσκευής	Πιέστε το διακόπτη εκκίνησης. Εάν αυτό δεν φέρει αποτέλεσμα, τότε η συσκευή συμπίεσης παρουσιάζει βλάβη. Στείλτε τη συσκευή σε ένα εξειδικευμένο συνεργείο. ΥΠΟΔΕΙΞΗ! Πιθανώς η συμπίεση δεν τερματίστηκε σωστά. Ελέγξτε και, αν χρειαστεί, επαναλάβετε τη διαδικασία.
Η κόκκινη και η πράσινη LED αναβοσβήνουν εναλλάξ	Συμπληρώθηκε το χρονικό διάστημα συντήρησης	Παραδώστε το μηχάνημα πίεσης για συντήρηση.

8.3 Συμπύεση

	<p>ΠΡΟΣΟΧΗ! Κίνδυνος σύνθλιψης!</p> <p>Υπάρχει κίνδυνος σύνθλιψης των δακτύλων και των χεριών.</p> <p>Για το λόγο αυτό:</p> <ul style="list-style-type: none"> – Μην κρατάτε ξένα σώματα ή μέρη ανάμεσα στις σιαγόνες συμπίεσης κατά τη διαδικασία συμπίεσης. – Κατά τη διαδικασία συμπίεσης μην κρατάτε τους μοχλούς των σιαγόνων με τα χέρια.
---	---

	<p>ΠΡΟΣΟΧΗ!</p> <p>Μη φέρνετε τα δάκτυλά σας στην επικίνδυνη περιοχή, εάν δεν έχει τοποθετηθεί σιαγόνα συμπίεσης/ενδιάμεση σιαγόνα. (εικόνα 4)</p> <p>Τα δάκτυλα μπορεί να τραυματιστούν.</p> <p>Για το λόγο αυτό:</p> <ul style="list-style-type: none"> – Μη θέτετε τη συσκευή σε λειτουργία χωρίς σιαγόνες συμπίεσης. – Μη βάζετε τα δάκτυλα στην επικίνδυνη περιοχή.
---	--

	<p>Πληροφορία!</p> <p>Ακολουθήστε οπωσδήποτε τις οδηγίες χρήσης των εργαλείων συμπίεσης!</p>
---	---

1. Ελέγξτε εάν η ονομαστική διάμετρος της πρεσαριστής μούφας συμφωνεί με την ονομαστική διάμετρο της σιαγόνας/θηλιάς συμπίεσης.
2. Για την τοποθέτηση της σιαγόνας/θηλιάς συμπίεσης ακολουθήστε τις υποδείξεις του κατασκευαστή του συστήματος. (εικόνα 10)

Εάν χρησιμοποιηθεί μία θηλιά συμπίεσης: Τοποθετήστε την ενδιάμεση σιαγόνα στη θηλιά συμπίεσης σύμφωνα με τις οδηγίες του κατασκευαστή της θηλιάς.

	<p>Πληροφορία!</p> <p>Όταν ολοκληρωθεί η συμπίεση, προσέξτε ώστε η σιαγόνα συμπίεσης να είναι τελείως κλειστή. (εικόνα 11)</p>
---	--

	<p>Πληροφορία!</p> <p>Αφού ολοκληρωθεί η συμπίεση, προσέξτε ώστε να μην υπάρχει κανένα διάκενο ανάμεσα στη θηλιά συμπίεσης και τα στοιχεία.</p>
---	---

3. Για εκκίνηση πιέστε το διακόπτη εκκίνησης (1).
4. Όταν ολοκληρωθεί η συμπίεση:
 - εάν χρησιμοποιηθεί μία θηλιά συμπίεσης: απελευθερώστε πρώτα την ενδιάμεση σιαγόνα από τη θηλιά συμπίεσης και μετά
 - απελευθερώστε τη σιαγόνα/θηλιά συμπίεσης από την πρεσαριστή μούφα (εικόνα 12).

9 Καθαρισμός, συντήρηση, επισκευή

	<p>ΠΡΟΣΟΧΗ!</p> <p>Κίνδυνος τραυματισμού κατά τον καθαρισμό ή την επισκευή λόγω αθέλητης ενεργοποίησης του διακόπτη.</p> <p>Για το λόγο αυτό:</p> <ul style="list-style-type: none"> – Πριν από τις εργασίες καθαρισμού, συντήρησης ή επισκευής να λαμβάνετε υπόψη σας τις υποδείξεις ασφαλείας και να αποσυνδέετε πάντα το συσσωρευτή.
---	--

Διευθύνσεις Τμημάτων Service

Οι διευθύνσεις των εξουσιοδοτημένων συνεργείων αναφέρονται στο συνημμένο φυλλάδιο „Διευθύνσεις τμημάτων service“ και στην ιστοσελίδα www.novopress.de.

Χρονικά διαστήματα συντήρησης

Οι εργασίες συντήρησης και επισκευής επιτρέπεται να εκτελούνται μόνο από τη Novopress ή τα εξουσιοδοτημένα συνεργεία Novopress.

	<p>Πληροφορία!</p> <p>Επάνω στη συσκευή συμπίεσης αναφέρεται η επόμενη συντήρηση. Αυτή η συντήρηση θα πρέπει να πραγματοποιείται τουλάχιστον κάθε 2 χρόνια ή το αργότερο όταν το επισημάνει η ένδειξη LED (βλέπε κεφάλαιο 8.2 Σημασία της ένδειξης LED).</p>
---	---

Τακτικά (πριν από τη χρήση, στην αρχή της εργάσιμης ημέρας) ή σε περίπτωση ύπαρξης ρύπων (εικόνα 13 + 14)

Ελέγξτε για εξωτερικές ορατές ζημιές, ρωγμές στο υλικό και άλλα ίχνη φθοράς. Εάν υπάρχουν φθορές, μη χρησιμοποιείτε πλέον τη συσκευή και προχωρήστε στην επισκευή της.

Κάθε έξι μήνες

Αφήστε να ελεγχθεί το μηχάνημα από ηλεκτρολόγους ή από εξειδικευμένο συνεργείο της Novopress.

Ετησίως

Ζητήστε να ελεγχθεί και να συντηρηθεί η συσκευή από τη Novopress ή από εξουσιοδοτημένο συνεργείο της Novopress.

10 Απόρριψη

	<p>ΠΡΟΣΟΧΗ!</p> <p>Κίνδυνος για τον υδροφόρο ορίζοντα Η συσκευή περιέχει υδραυλικό λάδι.</p> <p>Τα υδραυλικά λάδια αποτελούν κίνδυνο για τον υδροφόρο ορίζοντα. Η ανεξέλεγκτη ροή ή η απόρριψη με μη ενδεδειγμένο τρόπο τιμωρείται αυστηρά.</p> <p>Για το λόγο αυτό:</p> <ul style="list-style-type: none"> – Απορρίψτε τη συσκευή με φιλικό προς το περιβάλλον τρόπο.
---	--

Για την απόρριψη των μπαταριών και του φορτιστή θα πρέπει να ακολουθήσετε τις υποδείξεις των οδηγιών χρήσης που συνοδεύουν το φορτιστή.

Η Novopress προτείνει να αναθέτετε την απόρριψη σε πιστοποιημένες και εξειδικευμένες εταιρίες.

Το προϊόν είναι συμβατό με τις προδιαγραφές της Οδηγίας της Ε.Ε. 2002/95/EC RoHS (Restriction of Hazardous Substances).

Σύμφωνα με την Οδηγία της Ε.Ε. 2002/96/EC WEEE (Waste Electrical and Electronic Equipment) οι κατασκευαστές ηλεκτρικών συσκευών είναι υποχρεωμένοι να παραλαμβάνουν τις παλαιές ηλεκτρικές συσκευές και να τις απορρίπτουν με τον ενδεδειγμένο τρόπο.

Το προϊόν δεν επιτρέπεται να απορριφθεί μαζί με τα υπόλοιπα απορρίμματα. Οι παλαιές συσκευές θα πρέπει να επιστρέφονται απευθείας στη Novopress.

11 Εγγύηση

Η εταιρία Novopress παρέχει για τα εργαλεία και τις συσκευές συμπίεσης την πλήρη εγγύηση που ορίζεται από το νόμο διάρκειας 24 μηνών. Η διάρκεια εγγύησης ξεκινά από την ημέρα παράδοσης, η οποία σε περίπτωση αμφιβολιών πρέπει να αποδειχθεί με τα έγγραφα αγοράς.

Εντός του χρονικού διαστήματος εγγύησης, καλύπτεται η αποκατάσταση όλων των βλαβών ή ελαττωμάτων του εργαλείου που θα παρουσιαστούν και που οφείλονται σε κατασκευαστικό σφάλμα ή σε σφάλματα υλικού.

Από την εγγύηση δεν καλύπτονται:

- Οι βλάβες που οφείλονται στη μη προβλεπόμενη χρήση ή στην ελλιπή συντήρηση.
- Οι βλάβες που οφείλονται στη χρήση προϊόντων που δεν έχουν εγκριθεί από τη Novopress για χρήση με αυτήν τη συσκευή συμπίεσης.
- Οι βλάβες που οφείλονται στη συμπίεση ακατάλληλων σωλήνων ή μουφών.

Για τα αναλώσιμα υλικά η Novopress παρέχει εγγύηση μόνο για τη προβλεπόμενη διάρκεια ζωής.

Δεν απαιτείται η πληρωμή των παροχών εγγύησης. Ωστόσο, ο χρήστης ενδέχεται να επιβαρυνθεί με το κόστος αποστολής και παραλαβής.

Οι απαιτήσεις αναγνωρίζονται μόνο εάν το εργαλείο αποσταλεί στη Novopress ή σε ένα εξουσιοδοτημένο συνεργείο Novopress χωρίς να έχει αποσυναρμολογηθεί.

Η επισκευή ή η αντικατάσταση της συσκευής που καλύπτεται από την εγγύηση δεν συνοδεύεται από παράταση του χρόνου εγγύησης. Η επισκευή ή η αντικατάσταση πραγματοποιείται με τη χρήση νέων ανταλλακτικών που αντιστοιχούν στη λειτουργία των παλαιών ανταλλακτικών. Κάθε ελαττωματικό και αντικατεστημένο ανταλλακτικό περιέρχεται στην κατοχή του κατασκευαστή.

Επέκταση εγγύησης μετά τη λήξη της νόμιμης εγγύησης

Για το χρονικό διάστημα μετά τη λήξη της νόμιμης εγγύησης παρέχουμε οικειοθελώς τις παρακάτω αναφερόμενες επεκτάσεις εγγύησης.

Συμπληρωματική εγγύηση 1 έτους για νέες συσκευές συμπίεσης, ενδιάμεσες σιαγόνες και θηλιές συμπίεσης

Η Novopress παρέχει συμπληρωματική εγγύηση διάρκειας 1 έτους για όλες τις νέες συσκευές συμπίεσης, τις ενδιάμεσες σιαγόνες και τις θηλιές συμπίεσης, εάν η συντήρηση γινόταν τουλάχιστον κάθε 12 μήνες από τη Novopress ή από ένα εξουσιοδοτημένο συνεργείο Novopress. Η συντήρηση επιβαρύνει το χρήστη. Για να ενημερωθείτε για το κόστος συντήρησης μπορείτε να επικοινωνήσετε με τη Novopress ή με ένα εξουσιοδοτημένο συνεργείο της Novopress.

Επέκταση εγγύησης 3 ετών για καινούριες σιαγόνες πίεσης

Η Novopress παρέχει συμπληρωματική εγγύηση διάρκειας τριών ετών για όλες τις νέες σιαγόνες συμπίεσης, τις σιαγόνες προσαρμογής και τα φερόμενα εργαλεία συμπίεσης, εάν η συντήρηση γινόταν τουλάχιστον κάθε 12 μήνες από τη Novopress ή από ένα εξουσιοδοτημένο συνεργείο Novopress. Η συντήρηση επιβαρύνει το χρήστη. Για να ενημερωθείτε για το κόστος

συντήρησης μπορείτε να επικοινωνήσετε με τη Novopress ή με ένα εξουσιοδοτημένο συνεργείο της Novopress.

Εγγύηση σε περίπτωση επισκευών

Η Novopress παρέχει μετά τη λήξη της εγγύησης του νέου προϊόντος τις παρακάτω εγγυήσεις για τις εργασίες και τα ανταλλακτικά μετά την εκτέλεση μίας επισκευής:

- 6 μήνες εγγύηση για τα ανταλλακτικά εξαρτήματα που έχουν αντικατασταθεί.
- 12 μήνες εγγύηση για τις κατασκευαστικές ομάδες που έχουν αντικατασταθεί.
- 12 μήνες εγγύηση για τις συσκευές συμπίεσης που έχουν αντικατασταθεί.

12 Δήλωση συμμόρφωσης E.E.

σύμφωνα με τις Ευρωπαϊκές Οδηγίες 2004/108/EK, 2006/42/EK

Με την παρούσα δηλώνουμε ότι οι

συσκευές συμπίεσης ACO202XL

βάσει του σχεδιασμού και της κατασκευής τους, καθώς και της έκδοσης κυκλοφορίας τους, ανταποκρίνονται στις ρητές θεμελιακές απαιτήσεις για την ασφάλεια και την υγεία. Σε περίπτωση αντικανονικής χρήσης του αντίστοιχου προϊόντος ή τροποποίησης του προϊόντος που δεν έχει συμφωνηθεί με την πλευρά μας παύει η ισχύς της παρούσας δήλωσης.

Εφαρμοζόμενα πρότυπα:

EN 55014-1, EN 55014-2, EN 60745-1, EN ISO 14121-1, EN ISO 12100-1, EN ISO 12100-2

Novopress GmbH&CoKG
Scharnhorststr. 1
41460 Neuss
Γερμανία



Sven Meyer
Διευθυντής
05.06.2012

Перевод оригинальной инструкции по эксплуатации

Содержание

1	Применение согласно назначению	169
2	Основные предписания по технике безопасности.....	170
3	Пояснение терминов.....	171
4	Символы на устройстве и данные на заводской табличке	172
5	Комплект поставки	173
6	Технические данные	173
7	Краткое описание прессы	174
8	Ввод в работу и эксплуатация	176
9	Чистка, техническое обслуживание и ремонт	178
10	Утилизация	179
11	Гарантийные обязательства и гарантия	180
12	Сертификат соответствия ЕС	181

1 Применение согласно назначению

Прессы предусмотрены только для использования пресс-зажимов или адаптеров и пресс-петель, которые производятся компанией Novopress или одобрены для применения компанией Novopress по согласованию с поставщиком систем. Для получения дополнительной информации обращайтесь к поставщику системы или в компанию Novopress.

Устройства, пресс-зажимы и пресс-петли предназначены только для опрессовки труб и фитингов, для которых предусмотрены соответствующие пресс-зажимы и пресс-петли.

Применение в других целях не допускается или считается применением не по назначению.

Все работы с этим инструментом, который не соответствует применению по назначению, могут привести к повреждениям прессы, принадлежностей и трубопровода. Следствием может быть негерметичность и/или получение травм.

За причинение ущерба,

- вследствие использования неподходящих пресс-инструментов или пресс-инструментов других производителей или
- вследствие пользования не по назначению и не в соответствии с предписаниями,

компания Novopress ответственности не несет.

Применение согласно назначению подразумевает также соблюдение требований этой инструкции по эксплуатации, условий инспекций и техобслуживания, а также всех соответствующих предписаний по технике безопасности в актуальном изложении.

2 Основные предписания по технике безопасности

Для обозначения отдельных разделов текста используются следующие пиктограммы. Соблюдайте эти указания и будьте в этих случаях особенно осторожны. Проинформируйте о технике безопасности также и других пользователей или специалистов!

	<p>ПРЕДУПРЕЖДЕНИЕ! Эта информация указывает на возможно опасную ситуацию, следствием которой может быть смертельный исход или тяжелая травма.</p>
---	--



	<p>ОСТОРОЖНО! Эта информация указывает на возможно опасную ситуацию, которая может привести к незначительным или легким травмам и / или материальному ущербу.</p>
---	--

	<p>Информация! Эта информация связана непосредственно с описанием функции или выполнения обслуживания.</p>
---	---

Внимательно прочитайте инструкцию по эксплуатации!

Соблюдайте прилагаемые предписания по технике безопасности!

Соблюдайте национальные предписания по технике безопасности!

 	<p>ПРЕДУПРЕЖДЕНИЕ! Прочитайте все указания по технике безопасности и неукоснительно выполняйте их!</p> <p>Несоблюдение предписаний по технике безопасности может привести к поражению электрическим током, пожару и/или тяжелым травмам.</p> <p>Поэтому:</p> <ul style="list-style-type: none"> – Необходимо сохранять все предписания по технике безопасности и указания на будущее, и передавать устройства другим лицам только вместе с инструкцией
---	---



ПРЕДУПРЕЖДЕНИЕ!

Опасность получения травм из-за разлетающихся обломков

При неправильном применении или использовании изношенных или поврежденных пресс-инструментов и прессов возникает опасность травматизма из-за разлетающихся обломков.

Поэтому:

- Пресс-инструменты и прессы разрешается использовать только специалистам.
- Необходимо выполнять техническое обслуживание и соблюдать интервалы технического обслуживания.
- Перед каждым использованием проверять пресс-инструменты и прессы на отсутствие трещин или других проявлений износа.
- Пресс-инструменты и прессы с трещинами материала или другими проявлениями износа следует немедленно отбраковывать и больше не использовать.
- Пресс-инструменты и прессы должны применяться только в безупречном техническом состоянии.
- После неправильного применения пресс-инструмент и пресс нельзя больше использовать, следует произвести проверку в авторизированной мастерской.



ОСТОРОЖНО!

Возможны повреждения и сбои в работе пресс-инструмента и прессы вследствие неправильного обращения с ними

Поэтому:

- Изношенные пресс-инструменты не разрешается использовать, их следует немедленно заменять.
- Для транспортировки и хранения использовать транспортировочные чемоданы, пресс-инструменты и пресс хранить в сухом помещении
- Повреждения следует немедленно проверить в авторизированной мастерской.
- Соблюдать указания по технике безопасности для применяемых средств очистки и защиты от коррозии.



Информация!

Указания по обработке и монтажу для фитингов или труб Вы найдете в документации поставщика системы.

3



Пояснение терминов

V	вольт
A	ампер
Hz	герц
W	ватт
kW	киловатт
g	грамм
kg	килограмм
Vj	год выпуска

Ah	ампер-час
db(A)	децибел (уровень звука)
bar	бар
°C	градус Цельсия
kN	килоньютон
a.c.	переменное напряжение
d.c.	постоянное напряжение
F	усилие

Ø	диаметр
h	час
min	минута
s	секунда
m/s ²	метр поделенный на секунду в квадрате (ускорение)
Nr	номер

4 Символы на устройстве и данные на заводской табличке

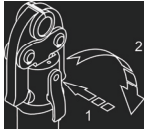



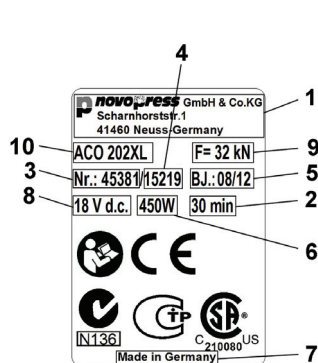

Символ	Значение
	Предупреждение о разлетающихся обломках
	Предупредительное указание: Опасность заземления
	Наклейка по техническому обслуживанию с указанием даты следующего технического обслуживания.
	Обслуживание крепежного болта

Данные на заводской табличке



1	Логотип изготовителя с адресом	6	Потребляемая мощность
2	Допуст. непрерывное время работы	7	Страна изготовления
3	Артикул №	8	Допуст. диапазон напряжения в вольтах
4	Серия №	9	Расчетное усилие:
5	Год выпуска (мм.гг)	10	Обозначение типа устройства

Пояснение возможных пиктограмм на заводской табличке

	Сертификация в соответствии с законодательством Китая		Сертификат соответствия CE о надежности изделия в Европе
	Знак технического контроля Канада и США		Класс защиты II (корпус с защитной изоляцией)
	Знак технического контроля России		Знак технического контроля Австралии
	Прочитать инструкцию по эксплуатации		Директива WEEE по экологической утилизации отработавшего электрооборудования

5 Комплект поставки

В комплект стандартный поставки входят:

ACO202XL		
Пресс с инструкцией по эксплуатации		Предписания по технике безопасности
Зарядное устройство с инструкцией по эксплуатации		Адреса сервисных центров
Аккумулятор 18 В пост. тока		Чемодан для транспортировки

Другие принадлежности (например, пресс-зажимы, адаптеры, пресс-петли) – опционально. Комплектацию уточните, пожалуйста, у поставщика системы.

6 Технические данные

ACO202XL

Устройство:	ACO202XL
Номин. напряжение/аккумулятор:	18 В пост. тока (ионно-литиевый) / 1,5 А·ч / 3,0 А·ч
Потребляемая мощность	450 Вт
Расчетное усилие:	32 кН
Высота:	125 мм
Длина:	515 мм с аккумулятором с 1,5 А·ч 535 мм с аккумулятором с 3,0 А·ч
Ширина:	80 мм
Вес нетто:	3,85 кг (без аккумулятора)
Область применения пресса:	Пластмасса: диаметр до 110 мм Металл: диаметр до 108 мм / 4"
Макс. уровень звука	87,5 дБ(А) ¹⁾
Уровень звука у уха пользователя:	76,5 дБ(А) ¹⁾
Уровень вибрации:	<2,5 м/с ² ²⁾
Степень защиты	IP20
Диапазон температур при эксплуатации:	От -10 °C до +50 °C

1) Погрешность измерения 3 дБ(А) 2)

Погрешность измерения 1,5 м/с²

Указанное общее значение вибрации измерялось в соответствии со стандартизованным методом испытания и его можно использовать для сравнения с другим устройством. Указанное общее значение вибрации можно также применять для вводимой оценки временного прекращения работы.

Внимание! Общее значение вибрации во время реального использования устройства может отличаться от указанного значения в зависимости от способа применения устройства. В зависимости от реальных условий пользования (прерывистый режим работы) может потребоваться определить меры безопасности для защиты обслуживающего персонала.

Зарядное устройство

Принцип работы и обслуживание зарядного устройства и аккумуляторов описываются в прилагаемом руководстве по эксплуатации зарядного устройства.

7 Краткое описание пресса

7.1 Автоматика прессования (рис. 1)

Устройство оснащено автоматикой. Она всегда обеспечивает полную опрессовку. По соображениям безопасности автоматика пресса включается только с момента начала опрессовки, т.е. с начала деформирования фитинга.

После срабатывания автоматики пресса выключается зеленый светодиод (2) и процесс опрессовки выполняется автоматически. Теперь опрессовку можно прервать лишь, нажимая и удерживая в нажатом положении кнопку сброса нагрузки (4). После завершения опрессовки двигатель автоматически выключается и зеленый светодиод снова светится.

Если перед началом работы автоматики пресса отпустить кнопку пуска (1), то поршень в прессе возвращается в свое исходное положение. Опрессовку выполнить не удалось. Процесс опрессовки должен быть запущен снова.

7.2 Кнопка сброса нагрузки (рис. 1)

Процесс опрессовки можно в любой момент прервать, нажав и удерживая в нажатом положении кнопку сброса нагрузки (4). Вследствие этого поршень в прессе возвращается в свое исходное положение.

7.3 Перемещаемый предохранитель для защиты пальцев (рис. 1)

Поскольку у пресс-зажимов различная длина, то пресс оснащен перемещаемым предохранителем для защиты пальцев (6). Если устанавливаются более короткие пресс-зажимы, то Вы должны сместить предохранитель для защиты пальцев вперед до фиксации.

7.4 Вращающаяся головка (рис. 1)

Устройство снабжено вращающейся головкой. Головка может поворачиваться на 180 градусов. Регулировать головку можно только перед опрессовкой, во время опрессовки ее поворачивать нельзя.

7.5 Ограничение обратного хода (рис. 1)



У пресса имеется ограничение обратного хода. При использовании более коротких пресс-зажимов благодаря ограничению обратного хода экономится время.

Ограничение обратного хода можно включать или отключать, применяя фиксатор (7), следующим образом.

- При задействованном ограничении обратного хода следует коротко нажать кнопку пуска (1). Тут же сразу:
- Вынуть фиксатор (7) и повернуть его на 90°.
- Фиксатор (7) защелкивается в пазу.

При задействованном ограничении обратного хода следует коротко нажать кнопку пуска (1). Теперь фиксатор можно вытащить.

7.6 Аккумулятор

	<p>Информация! Аккумуляторы поставляются с завода незаряженными.</p> <p>Поэтому:</p> <ul style="list-style-type: none"> – Перед первой эксплуатацией необходимо зарядить аккумуляторы.
	<p>Информация! Ограниченные температуры для зарядной емкости и хранения аккумуляторов.</p> <p>Поэтому:</p> <ul style="list-style-type: none"> – Необходимо обязательно соблюдать требования в инструкции по эксплуатации зарядного устройства!

7.6.1 Вынимание аккумулятора (рис. 2)

Обе деблокирующие кнопки (А) вдавить (1) и затем вынуть аккумулятор (2).

7.6.2 Установка аккумулятора (рис. 3)

Вставить аккумулятор в устройство до защелкивания в соответствии с рисунком.

7.6.3 Индикация состояния аккумулятора (рис. 2)

При нажатии кнопки (В) отображается состояние заряда аккумулятора. По количеству светящихся светодиодов можно судить о состоянии заряда. Мигающий светодиод сообщает о максимальном резерве мощности 10 %. Аккумулятор требуется скоро зарядить.

Если аккумулятор во время проверки состояния заряда находится в прессе, то после последней опрессовки должно пройти не менее 1 минуты. В ином случае индикация неточная.

7.7 АСО202XL и аккумулятор

	<p>Информация! Пресс АСО202XL должен эксплуатироваться только с ионно-литиевыми аккумуляторами напряжением 18 В. Аккумулятор с напряжением 18 В разрешается применять только в предназначенных для этого прессах.</p>
---	--

Поведение пресса после длительного простоя или при смене аккумулятора:





Если пресс не используется примерно 30 минут, или Вы заменяете в нем аккумулятор, то устройство выключается. Свечение светодиодов прекращается. Для запуска пресса следует коротко нажать кнопку пуска (1).

Поведение пресса с разряженным аккумулятором:

Перед началом опрессовки проверяется, достаточен ли заряд аккумулятора для завершения процесса опрессовки. В случае недостаточного заряда устройство запускать нельзя. Зеленый светодиод (2) мигает.

Если зеленый светодиод (2) мигает после опрессовки, значит она завершилась надлежащим образом. Перед следующей операцией опрессовки необходимо зарядить аккумулятор.

RU 8 Ввод в работу и эксплуатация
8.1 Подготовка ACO202XL

	<p>ОСТОРОЖНО! Опасность защемления пальцев вследствие эксплуатации устройства без пресс-зажима/адаптера. (рис. 4)</p> <p>Если пресс-зажим/адаптер отсутствуют при эксплуатации, то пальцы могут попасть в опасную зону. В результате пуска устройства пальцы могут быть защемлены.</p> <p>Поэтому:</p> <ul style="list-style-type: none"> – Не эксплуатируйте устройство без пресс-зажимов. – исключить попадание пальцев в опасную зону.
	<p>ОСТОРОЖНО! Опасность защемления пальцев вследствие эксплуатации устройства с неправильно зафиксированным предохранителем для защиты пальцев (рис. 8)</p> <p>Если предохранитель для защиты пальцев у более коротких пресс-зажимов не переместился вперед, то пальцы могут находиться в опасной зоне. В результате пуска устройства пальцы могут быть защемлены.</p> <p>Поэтому:</p> <ul style="list-style-type: none"> – при применяемых более коротких пресс-зажимов с устройством нельзя работать без перемещения вперед предохранителя для защиты пальцев (рис. 9). – исключить попадание пальцев в опасную зону.
	<p>ОСТОРОЖНО! Возможно повреждение инструмента вследствие неполной фиксации крепежного болта (3). (рис. 5-7)</p> <p>Если крепежный болт вставлен неполностью и зафиксирован, то цилиндр может при опрессовке разрушиться.</p> <p>Поэтому:</p> <ul style="list-style-type: none"> – Вставить крепежный болт до упора и повернуть его на 180° назад.
	<p>Информация! Пресс не пригоден для непрерывного режима эксплуатации. Через 30 минут непрерывной работы необходимо сделать короткий перерыв не менее 15 минут, чтобы устройство могло охладиться.</p>

- Вставить пресс-зажим/адаптер в пресс и зафиксировать в соответствии с рисунками 5 - 7.

8.2 Значение индикации светодиодов

Индикация светодиодов	Состояние или причина	Мера
Зеленый светодиод Выкл.	Устройство выключено.	Коротко нажать кнопку пуска (см. главу 7.7).
Зеленый светодиод светится.	Пресс готов к эксплуатации	
Зеленый светодиод выключен (выполняется процесс опрессовки)	Автоматика прессы включена; устройство автоматически завершает процесс опрессовки.	
Мигает зеленый светодиод.	Заряд аккумулятора недостаточен!	Зарядите или замените аккумулятор.
Мигает красный светодиод (3).	Устройство находится вне предусмотренного диапазона температуры	Устройство функционирует только в диапазоне температуры от -10 до +50 °C. Если красный светодиод мигает, то устройство необходимо переместить в более теплое окружение. Устройство можно разогреть, работая вхолостую, и довести его до рабочей температуры.
Светится красный светодиод.	Ошибка устройства	Нажмите кнопку пуска. Если ситуацию исправить не удалось, пресс неисправен. Устройство следует отправить в специализированную мастерскую. УКАЗАНИЕ! Возможно опрессовка была завершена не полностью, проверьте и в случае необходимости повторите опрессовку.
Красный и зеленый светодиоды мигают попеременно	Наступил срок техобслуживания	Пресс передать на техобслуживание

8.3 Опрессовка

	<p>ОСТОРОЖНО! Опасность заземления!</p> <p>Существует опасность прищемить пальцы или руки.</p> <p>Поэтому:</p> <ul style="list-style-type: none"> – Не держите пальцы или инородные предметы между пресс-зажимами во время опрессовки. – Не держите рычаги руками во время процесса опрессовки
---	--

	<p>ОСТОРОЖНО!</p> <p>Нельзя держать пальцы в опасной зоне, если пресс-зажим/адаптер не установлены. (рис. 4)</p> <p>Может произойти защемление пальцев.</p> <p>Поэтому:</p> <ul style="list-style-type: none"> – Не эксплуатируйте устройство без пресс-зажимов. – исключить попадание пальцев в опасную зону.
---	--

	<p>Информация!</p> <p>Соблюдайте обязательно требования инструкции по эксплуатации для пресс-инструментов!</p>
---	---

1. Проверьте, соответствуют ли номинальные размеры пресс-фитингов номинальным параметрам пресс-зажима/пресс-петли.
2. При установке пресс-зажима/пресс-петли соблюдайте указания изготовителя системы. (рис. 10)

При использовании прессовой петли: установите адаптер на пресс-петлю согласно данным изготовителя пресс-петли.

	<p>Информация!</p> <p>После завершения опрессовки проследить за полным закрытием пресс-зажима. (рис. 11)</p>
---	--

	<p>Информация!</p> <p>После законченной опрессовки следить за тем, чтобы у пресс-петли не было зазора между сегментами.</p>
---	---

3. Для запуска пресса следует нажать кнопку пуска (1).
4. После завершения опрессовки:
 - при использовании пресс-петли: сначала отсоедините адаптер от пресс-петли, затем
 - отсоедините пресс-зажим/пресс-петлю от пресс-фитинга (рис. 12).

9 Чистка, техническое обслуживание и ремонт

	<p>ОСТОРОЖНО!</p> <p>Риск получения травм при чистке или ремонте вследствие непреднамеренного нажатия выключателя.</p> <p>Поэтому:</p> <ul style="list-style-type: none"> – Перед проведением работ по чистке, техническому обслуживанию и ремонту соблюдайте указания по технике безопасности и всегда извлекайте аккумулятор.
---	--

Адреса сервисных центров

Адреса уполномоченных специализированных центров Вы найдете в прилагаемом перечне «Адреса сервисных центров» или в Интернете по адресу www.novopress.de.

Интервалы технического обслуживания

Работы по техническому обслуживанию и ремонту разрешается выполнять только компании Novopress или авторизованными мастерскими Novopress.

	<p>Информация!</p> <p>На прессе указывается срок выполнения следующего техобслуживания. Данное техобслуживание должно выполняться каждые 2 года или самое позднее при соответствующей сигнализации светодиода (см. главу 8.2 Значение индикации светодиодов).</p>
---	--

Выполнять регулярно (перед эксплуатацией, к началу рабочего дня) или при загрязнении (рис. 13 + 14)

Проверять устройство на наличие внешних повреждений, трещин материала и других проявлений износа. При наличии дефектов устройство нельзя больше использовать, а следует отдать в ремонт.

Раз в полгода

Отдавать устройство на проверку специалисту-электрику или в авторизованную мастерскую Novopress.

Ежегодно

Пресс следует проверять и выполнять его техническое обслуживание в компании Novopress или в одной из мастерских Novopress.

10 Утилизация

	<p>ОСТОРОЖНО!</p> <p>Опасность для грунтовых вод В устройстве имеется жидкость для гидравлических систем.</p> <p>Жидкости для гидравлических систем могут загрязнять грунтовые воды. Неконтролируемый сброс или ненадлежащая утилизация преследуются по закону.</p> <p>Поэтому:</p> <ul style="list-style-type: none"> – Устройство следует утилизировать согласно экологическим нормам.
---	--

При утилизации аккумуляторов и зарядного устройства необходимо соблюдать указания в прилагаемой инструкции по эксплуатации для зарядного устройства.

Компания Novopress рекомендует поручать утилизацию уполномоченному специализированному предприятию.

Изделие удовлетворяет требованиям директивы Европейского Сообщества 2002/95/EC RoHS (Restriction of Hazardous Substances).

Следуя директиве Европейского Сообщества 2002/96/EC WEEE (Waste Electrical and Electronical Equipment), изготовитель электроустройств обязан принимать отслужившие срок устройства и правильно утилизировать их.

Запрещена утилизация изделия вместе с остальными отходами. Отработавшие устройства для правильной утилизации следует возвращать в компанию Novopress.

11 Гарантийные обязательства и гарантия

Компания Novopress предоставляет полную гарантию, установленную законодательством, на Ваши прессы и пресс-инструменты сроком на 24 месяца. Гарантийный срок начинается с момента поставки изделия и в спорных случаях должен подтверждаться документами на покупку.

В пределах гарантийного срока гарантийные обязательства включают в себя устранение всех выявленных повреждений или дефектов этих инструментов, причиной которых являются дефекты материала или погрешности изготовления.

Гарантия не распространяется на:

- Повреждения вследствие ненадлежащего применения или недостаточного технического обслуживания.
- Повреждения вследствие применения изделий, не допущенных компанией Novopress для Ваших пресс-инструментов.
- Повреждения вследствие опрессовки ненадлежащих труб или фитингов.

На быстроизнашивающиеся узлы и детали компания Novopress предоставляет гарантию только на период предусмотренного срока службы.

Услуги, предоставляемые по гарантийным обязательствам, оплачивать не требуется. Однако расходы за пересылку изделия изготовителю и обратно несет потребитель.

Рекламации могут быть признаны только в том случае, если Вы отправляете устройство в Novopress или специализированную мастерскую Novopress, не демонтируя его.

Ремонт или замена устройства на основании гарантийных обязательств не ведет к продлению гарантийного срока. При ремонте или замене изделий используются только новые запасные части, идентичные по функциям старым деталям. Все замененные дефектные детали являются собственностью изготовителя.

Продленная гарантия после истечения законодательного срока гарантийных обязательств

После гарантийного срока, установленного законом, мы добровольно предоставляем продленную гарантию на следующий срок.

Продленная гарантия на 1 год для новых прессов, адаптеров и пресс-петлей

Novopress предоставляет продленную гарантию на один год для всех новых прессов, адаптеров и пресс-петлей, если они проходили техобслуживание не реже чем каждые 12 месяцев в компании Novopress или авторизованной мастерской Novopress. Техническое обслуживание платное. Его стоимость можно узнать в компании Novopress или в одной из авторизованных мастерских Novopress.

Продленная гарантия на 3 года для новых пресс-зажимов

Novopress предоставляет продленную гарантию на три года для всех новых пресс-зажимов, сменных зажимов и пресс-насадок, если они проходили техобслуживание не реже чем каждые 12 месяцев в компании Novopress или авторизированной мастерской Novopress. Техническое обслуживание платное. Его стоимость можно узнать в компании Novopress или в одной из авторизованных мастерских Novopress.

Гарантийное обязательство на ремонты

После истечения срока гарантийных обязательств для нового изделия в случае последовавшего затем ремонта Novopress предоставляет следующую гарантию на ремонты и запасные части:

- 6 месяцев гарантии на замененные запчасти.
- 12 месяцев гарантии на замененные узлы.
- 12 месяцев гарантии на замененные прессы.

12 Сертификат соответствия ЕС

Соответствует директивам 2004/108/EG; 2006/42/EG

Настоящим мы заявляем, что разработка, конструкция, а также исполнение

прессы ACO202XL

удовлетворяют основным требованиям техники безопасности и требованиям по охране здоровья. При применении соответствующего продукта не по назначению или при модификации продукта, несогласованной с нами, данная декларация утрачивает свою силу.

Применяемые нормы:

EN 55014-1; EN 55014-2; EN 60745-1; EN ISO 14121-1; EN ISO 12100-1; EN ISO 12100-2

Novopress GmbH&CoKG
Scharnhorststr. 1
41460 Neuss
Германия



Sven Meyer
Коммерческий директор
05.06.2012

Tłumaczenie oryginalnej instrukcji obsługi

Spis treści

1	Zastosowanie zgodne z przeznaczeniem.....	183
2	Podstawowe zasady bezpieczeństwa	184
3	Objaśnienie pojęć	185
4	Symbole na urządzeniu i informacje podane na tabliczce znamionowej	186
5	Zakres dostawy	187
6	Dane techniczne	187
7	Krótki opis zaciskarki	188
8	Uruchamianie i praca	190
9	Czyszczenie, konserwacja i naprawa	192
10	Usuwanie (utyliczacja).....	193
11	Gwarancja.....	194
12	Deklaracja zgodności UE.....	195

1 Zastosowanie zgodne z przeznaczeniem

Zaciskarki są przeznaczone wyłącznie do stosowania w szczękach zaciskowych lub szczękach pośrednich i pętłach zaciskowych, które zostały wyprodukowane przez firmę Novopress lub uznane przez nią za odpowiednie, w porozumieniu z dostawcą systemu. Szczegółowych informacji udziela producent systemu lub Novopress.

Urządzenia, szczęki zaciskowe i pętle zaciskowe służą wyłącznie do łączenia rur i złączek, dla których przewidziano odpowiednie szczęki zaciskowe i pętle zaciskowe.

Zastosowanie w innych celach lub w innym zakresie uważa się za niezgodne z przeznaczeniem.

Jakiegolwiek prace przy użyciu tego narzędzia, które nie odpowiadają zastosowaniu zgodnemu z przeznaczeniem, mogą prowadzić do uszkodzenia zaciskarki, akcesoriów oraz rur. Konsekwencją mogą być ich nieszczelności i/lub uszkodzenia.

Za szkody

- wynikające z użycia nieodpowiednich narzędzi zaciskowych lub zaciskarek innych producentów lub
- stosowaniem wykraczającym poza użytkowanie zgodnie z przeznaczeniem

firma Novopress nie odpowiada.

Użytkowanie zgodne z przeznaczeniem wymaga również przestrzegania instrukcji obsługi, warunków przeglądów i konserwacji oraz właściwych przepisów bezpieczeństwa w ich aktualnej wersji.

2 Podstawowe zasady bezpieczeństwa

Do oznaczania niektórych fragmentów tekstu zastosowano piktogramy. Należy zachować szczególną ostrożność w przypadkach, które oznaczono w tekście piktogramami. Wszystkie wskazówki dotyczące bezpieczeństwa pracy należy przekazać także innym użytkownikom urządzenia oraz wykwalifikowanemu personelowi!

	<p>OSTRZEŻENIE!</p> <p>Ta informacja wskazuje na sytuację niebezpieczną, która może prowadzić do śmierci lub ciężkich obrażeń ciała.</p>
---	---



	<p>OSTROŻNIE!</p> <p>Ta informacja wskazuje na sytuację niebezpieczną, która może prowadzić do niewielkich lub lekkich obrażeń ciała i/lub szkód materialnych.</p>
---	---

	<p>Informacja!</p> <p>Ta informacja dotyczy bezpośrednio opisu funkcji lub obsługi urządzenia.</p>
---	---

Należy dokładnie zapoznać się z instrukcją obsługi!

Należy przestrzegać zawartych w niej przepisów bezpieczeństwa!

Stosować się do krajowych przepisów bezpieczeństwa!

 	<p>OSTRZEŻENIE!</p> <p>Proszę zapoznać się ze wszystkimi wskazówkami dotyczącymi bezpieczeństwa oraz instrukcjami i stosować się do nich!</p> <p>Nieprzestrzeganie poniższych zasad bezpieczeństwa może być przyczyną porażenia prądem elektrycznym, pożaru i/lub poważnych obrażeń ciała.</p> <p>Dlatego:</p> <ul style="list-style-type: none"> – proszę przechowywać wszelkie wskazówki dotyczące bezpieczeństwa i instrukcje, a narzędzia przekazywać innym osobom tylko wraz z instrukcją.
---	--



OSTRZEŻENIE!

Niebezpieczeństwo zranienia odpryskującymi odłamkami

Nieprawidłowe stosowanie lub użytkowanie zużytych lub uszkodzonych zaciskarek lub pras grozi obrażeniami spowodowanymi przez odpryskujące odłamki.

Dlatego:

- zaciskarki i prasy mogą być używane tylko przez wykwalifikowanych pracowników;
- należy przeprowadzać regularne konserwacje urządzeń i przestrzegać bezwzględnie ich terminów;
- przed każdym użyciem zaciskarek i pras skontrolować pęknięcia i inne znamiona zużycia;
- zaciskarki i prasy wykazujące pęknięcia lub inne objawy zużycia natychmiast wykluczyć z użycia;
- używać tylko technicznie sprawnych zaciskarek i pras;
- nie stosować zaciskarki i prasy po nieprawidłowym użyciu i zlecić ich kontrolę w autoryzowanym warsztacie.



OSTROŻNIE!

Uszkodzenie i nieprawidłowe działanie zaciskarki i prasy spowodowane nieprawidłowym obchodzeniem się z narzędziami.

Dlatego:

- Nie używać zużytych zaciskarek, lecz je natychmiast wymienić.
- do transportu i magazynowania stosować skrzynkę narzędziową, a zaciskarki i prasy przechowywać w suchym pomieszczeniu;
- natychmiast zlecić kontrolę uszkodzeń w autoryzowanym serwisie;
- przestrzegać przepisów bezpieczeństwa dotyczących stosowanych środków czyszczących i antykorozyjnych.



Informacja!

Wskazówki dotyczące obróbki oraz montażu łączników i rur można znaleźć w dokumentacji dostawcy systemu.





3 Objaśnienie pojęć

V	volt
A	amper
Hz	herc
W	wat
kW	kilowat
g	gram
kg	kilogram
Bj	rok produkcji

Ah	amperogodzina
db (A)	decybel (ciśnienie akustyczne)
bar	bar
°C	stopień Celsjusza
kN	kiloniuton
a.c.	napięcie przemienne
d.c.	napięcie stałe
F	siła

Ø	średnica
h	godzina
min	minuta
s	sekunda
m/s ²	ilość metrów na sekundę do kwadratu (przyspieszenie)
Nr	numer

4 Symbole na urządzeniu i informacje podane na tabliczce znamionowej

Symbol	Znaczenie
	Ostrzeżenie przed odpryskującymi odłamkami
	Ostrzeżenie: Niebezpieczeństwo zmiążdżenia
	Naklejka konserwacyjna; podana data kolejnej konserwacji
	Obsługa trzpienia trzymającego

Informacje na tabliczce znamionowej

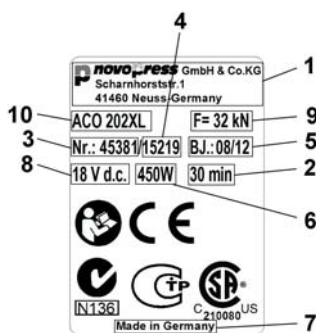

1	Logo producenta wraz z adresem	6	Pobór mocy
2	Dopuszczalny czas nieprzerwanej pracy	7	Kraj produkcji
3	Nr art.:	8	Dopuszczalny zakres napięcia w voltach
4	Nr seryjny	9	Siła znamionowa
5	Rok produkcji MM RR	10	Oznaczenie typu urządzenia

Objaśnienie możliwych piktogramów na tabliczce znamionowej

	Prawna certyfikacja Chiny		Symbol CE bezpieczeństwa produktu w Europie
	Znak jakości Kanady i USA		Klasa ochrony II (izolacja ochronna obudowy)
	Znak jakości Rosji		Znak jakości Australii
	Przeczytać instrukcję obsługi		Dyrektywa WEEE dotycząca usuwania złomu elektrycznego

5 Zakres dostawy

W standardowym zakresie dostawy znajdują się:

ACO202XL		
Zaciskarka wraz z instrukcją obsługi		Zasady bezpieczeństwa
Ładowarka z instrukcją obsługi		Adresy punktów serwisowych
Akumulator 18 V DC		Skrzynka transportowa

Dalsze akcesoria (np. szczęki zaciskowe, szczęki pośrednie, pętle zaciskowe) dołączane są opcjonalnie. Proszę pytać dostawcę systemu o zakres dostawy.

6 Dane techniczne

ACO202XL

Urządzenie:	ACO202XL
Napięcie znamionowe/akumulator:	18 V DC (litowo-jonowa) 1,5 Ah/3,0 Ah
Pobór mocy	450 W
Siła znamionowa:	32 kN
Wysokość:	125 mm
Długość:	515 mm z akumulatorem 1,5 Ah 535 mm z akumulatorem 3,0 Ah
Szerokość:	80 mm
Ciężar netto:	3,85 kg (bez akumulatora)
Zakres zaciskania:	Tworzywo sztuczne: do Ø 110 mm Metal: do Ø 108 mm/4"
Poziom mocy akustycznej maks.	87,5 db(A) ¹⁾
Poziom ciśnienia akustycznego przy uchu użytkownika:	76,5 db(A) ¹⁾
Poziom drgań:	<2,5 m/s ² ²⁾
Stopień ochrony:	IP20
Zakres temperatury podczas pracy:	od -10 °C do +50 °C

1) Niedokładność pomiaru 3 dB (A) 2) Niedokładność pomiaru 1,5 m/s²

Podaną wartość emisji drgań zmierzono wg znormalizowanej metody badawczej i można ją wykorzystać do porównania z innym urządzeniem.

Podaną wartość emisji drgań można wykorzystać również we wstępnej ocenie przerwy w działaniu.

Uwaga! Podana wartość może różnić się od wartości emisji drgań występującej podczas rzeczywistego korzystania z urządzenia, zależnie od sposobu jego użycia. W zależności od rzeczywistych warunków użytkowania (tryb unieruchomienia) może być konieczne określenie środków ochrony osoby obsługującej.

Ładowarka

Sposób działania i obsługi ładowarki oraz akumulatorów — zob. załączona instrukcja obsługi ładowarki.

7 Krótki opis zaciskarki

7.1 Automatyka włączania (rysunek 1)

Urządzenie ma automatyczny układ zaciskowy. Gwarantuje on zawsze całkowite zaciśnięcie. Automatyczny układ zaciskowy, ze względów bezpieczeństwa włącza się dopiero wtedy, gdy rozpocznie się zaciskanie, tzn. na początku formowania złączki.

Po uruchomieniu automatycznego układu zaciskowego zielona dioda LED (2) wyłącza się, a proces zaciskania uruchamia się automatycznie. W tym momencie zaciskanie można przerwać, wyłączając naciskając i przytrzymując przycisk odblokowujący (4). Po zakończeniu zaciskania silnik wyłącza się automatycznie a zielona dioda LED zapala się ponownie.

Jeśli przed użyciem automatycznego układu zaciskowego zostanie wciśnięty przycisk Start (1), wówczas kolba zaciskarki przesuwa się w swoje położenie wyjściowe. Zaciskanie nie jest kontynuowane. Proces zaciskania musi zostać uruchomiony ponownie.

7.2 Przycisk odblokowujący (rysunek 1)

Zaciskanie można przerwać w każdej chwili, naciskając i przytrzymując przycisk odblokowujący (4). Kolba w zaciskarce przesuwa się w swoje położenie wyjściowe.

7.3 Przesuwana osłona ochronna palców (rysunek 1)

Ze względu na to, że szczęki zaciskowe są różnej długości, prasa jest wyposażona w osłonę ochronną palców (6). W razie zastosowania krótszych szczęk zaciskowych osłonę należy przesunąć do przodu, aż do zatrzaśnięcia.

7.4 Głowica obrotowa (rysunek 1)

Urządzenie wyposażone jest w głowicę obrotową. Głowica może obracać się o 180°. Ustawienie głowicy możliwe jest tylko przed rozpoczęciem zaciskania, w trakcie jego trwania głowica nie może być obracana.

7.5 Ograniczenie skoku powrotnego (rysunek 1)



Prasa jest wyposażona w ograniczenie skoku powrotnego. Zastosowanie krótszej szczęki pozwala zaoszczędzić czas dzięki ograniczeniu skoku powrotnego.

Ograniczenie skoku powrotnego można włączyć lub wyłączyć trzpieniem ustalającym (7) w niżej opisany sposób.

- Przy aktywowanym ograniczeniu skoku krótko nacisnąć przycisk Start (1). W następnym kroku:
- Wyciągnąć trzpień ustalający (7) i obrócić o 90°.
- Spowodować, aby trzpień (7) zablokował się w rowku.

Przy aktywowanym ograniczeniu skoku krótko nacisnąć przycisk Start (1). Teraz można wyciągnąć trzpień.

7.6 Akumulator

	<p>Informacja! Akumulatory nie są fabrycznie naładowane.</p> <p>Dlatego:</p> <ul style="list-style-type: none"> – przed pierwszym uruchomieniem urządzenia należy naładować akumulator.
	<p>Informacja! Ograniczone temperatury dla pojemności ładunkowej akumulatora i jego przechowywania.</p> <p>Dlatego:</p> <ul style="list-style-type: none"> – należy przestrzegać zaleceń podanych w instrukcji obsługi ładowarki!

7.6.1 Wyjmowanie akumulatora (rysunek 2)

Wcisnąć obydwie przyciski odblokowujące (A) (1), a następnie wyjąć akumulator (2).

7.6.2 Wkładanie akumulatora (rysunek 3)

Wsunąć akumulator do urządzenia, tak jak pokazano na rysunku, aż zaskoczy.

7.6.3 Wskaźnik stanu akumulatora (rysunek 2)

Naciśnięcie przycisku (B) powoduje wyświetlenie stanu naładowania akumulatora. Liczba zapalonych diod wskazuje na poziom naładowania. Migająca dioda informuje o maksymalnej rezerwie mocy wynoszącej 10 %. Akumulator powinien zostać wkrótce ponownie naładowany.

Jeśli akumulator podczas sprawdzania stanu naładowania znajduje się w zaciskarce, od ostatniego zaciskania musi upłynąć przynajmniej 1 minuta. W przeciwnym przypadku wskazanie będzie niedokładne.

7.7 ACO202XL i akumulator

	<p>Informacja! Zaciskarka ACO202XL może być używana tylko z akumulatorami litowo-jonowymi 18 V. Akumulatorów 18 V można używać tylko do zasilania określonych zaciskarek.</p>
---	--

Zachowanie się zaciskarki po dłuższym okresie postoju lub w przypadku wymiany akumulatora:

Zaciskarka nieużywana przez ok. 30 minut lub po włożeniu do niej nowego akumulatora wyłącza się. Nie świeci się żadna dioda LED. W celu ponownego uruchomienia zaciskarki należy nacisnąć przycisk Start (1).





Zachowanie zaciskarki przy rozładowanym akumulatorze:

Na początku zaciskania odbywa się sprawdzanie, czy energia zgromadzona w akumulatorze wystarczy do zakończenia zaciskania. Jeśli tak nie jest, urządzenie nie włącza się. Miga zielona dioda LED (2).

Miganie zielonej diody LED (2) po zaciśnięciu oznacza, że zaciśnięcie zostało jeszcze wykonane prawidłowo. Przed następnym zaciśnięciem należy naładować akumulator.

8 Uruchamianie i praca

8.1 Przygotowanie ACO202XL

	<p>OSTROŻNIE! Niebezpieczeństwo zmiżdżenia palców przy użytkowaniu urządzenia szczęki zaciskowej/szczęki pośredniej. (rys. 4).</p> <p>W przypadku nie zastosowania szczęki zaciskowej/szczęki pośredniej palce mogą znaleźć się w obszarze zagrożenia. Po uruchomieniu urządzenia może dojść do zmiżdżenia palców.</p> <p>Dlatego:</p> <ul style="list-style-type: none"> – nie uruchamiać urządzenia bez szczęk zaciskowych; – nie trzymać palców w miejscach zagrożonych.
	<p>OSTROŻNIE! Niebezpieczeństwo zgniecenia palców przy używaniu urządzenia z nieprawidłowo zamontowaną osłoną chroniącą palce (rysunek 8)</p> <p>Jeżeli osłona ochraniająca palce przy krótszych szczękach zaciskowych nie jest przesunięta do przodu, palce mogą znaleźć się w strefie zagrożenia. Po uruchomieniu urządzenia może dojść do zmiżdżenia palców.</p> <p>Dlatego:</p> <ul style="list-style-type: none"> – w razie zastosowania krótszych szczęk zaciskowych nie używać urządzenia, jeżeli osłona chroniąca palce nie jest przesunięta do przodu (rysunek 9). – nie trzymać palców w miejscach zagrożonych.
	<p>OSTROŻNIE! Niebezpieczeństwo uszkodzenia urządzenia przez niecałkowite zabezpieczenie trzpienia mocującego (3) (rys. 5 do 7)</p> <p>Jeśli trzpień mocujący nie zostanie całkowicie założony i zabezpieczony, to podczas zaciskania istnieje niebezpieczeństwo pęknięcia cylindra.</p> <p>Dlatego:</p> <ul style="list-style-type: none"> – Należy wcisnąć trzpień mocujący do oporu i przekręcić go o 180° w tył.
	<p>Informacja! Zaciskarka nie jest przeznaczona do pracy w trybie ciągłym. Po 30 minutach pracy należy zrobić przerwę trwającą 15 minut w celu schłodzenia urządzenia.</p>

- Szczękę zaciskową/pośrednią założyć na prasie i zabezpieczyć w sposób pokazany na rysunkach 5 do 7.

8.2 Znaczenie wskazań LED

Wskazanie diod	Stan lub przyczyna	Sposób postępowania
Zielona dioda LED nie świeci.	Urządzenie jest wyłączone.	Nacisnąć na krótko przycisk start (patrz rozdział 7.7).
Zielona dioda LED świeci.	Gotowość do pracy.	
Zielona dioda LED wyłączona (trwa zaciskanie)	Automatyczny układ zaciskowy jest włączony; urządzenie automatycznie kończy zaciskanie.	
Zielona dioda LED mruga.	Niewystarczające naładowanie akumulatora!	Naładować lub wymienić akumulator.
Czerwona dioda LED (3) miga.	Urządzenie poza dopuszczalnym zakresem temperatury	Urządzenie działa wyłącznie w zakresie temperatur od -10 do +50 °C. Kiedy miga czerwona dioda, urządzenie należy przenieść do cieplejszego/zimniejszego miejsca. Urządzenie można podgrzać i doprowadzić do temperatury roboczej poprzez wykonanie pracy na pusto.
Czerwona dioda LED świeci.	Usterka urządzenia.	Nacisnąć przycisk Start. Jeżeli nie uzyskano poprawy, oznacza to, że zaciskarka jest uszkodzona. Odesłać urządzenie do warsztatu. WSKAZÓWKA! Zaciskanie prawdopodobnie nie zostało zakończone, należy sprawdzić i ew. powtórzyć.
Diody LED, czerwona i zielona, migają naprzemiennie	Przerwa konserwacyjna.	Przekazać zaciskarkę do konserwacji.

8.3 Wtłaczanie

	<p>OSTROŻNIE! Niebezpieczeństwo zmiążdżenia!</p> <p>Istnieje niebezpieczeństwo zmiążdżenia palców i rąk.</p> <p>Dlatego:</p> <ul style="list-style-type: none"> – podczas procesu zaciskania między szczękami nie mogą znajdować się żadne ciała lub obce części; – nie przytrzymywać rękoma dźwigni szczęk podczas procesu zaciskania.
---	--

	<p>OSTROŻNIE!</p> <p>Nie zbliżać palców do obszaru zagrożenia, gdy nie są założone szczęki zaciskowe/pośrednie. (rys. 4).</p> <p>Może dojść do zmiżdżenia palców.</p> <p>Dlatego:</p> <ul style="list-style-type: none"> – nie uruchamiać urządzenia bez szczęk zaciskowych; – nie trzymać palców w miejscach zagrożonych.
---	--

	<p>Informacja!</p> <p>Stosować się do zaleceń zawartych w instrukcji obsługi zaciskarek!</p>
---	---

1. Sprawdzić, czy średnica znamionowa złączki zaciskowej pasuje do średnicy znamionowej szczęk zaciskowych lub pętli zaciskowej.
2. Podczas zakładania szczęk zaciskowych lub pętli zaciskowej przestrzegać wskazówek producenta systemu zaciskania. (rys. 10).

W przypadku stosowania pętli zaciskowej Szczęki pośrednie założyć na pętlę zaciskową, kierując się informacjami podanymi przez producenta pętli zaciskowej.

	<p>Informacja!</p> <p>Po zakończonym zaciskaniu uważać, aby szczęki prasy były całkowicie zamknięte (rys. 11).</p>
---	--

	<p>Informacja!</p> <p>Należy zwrócić uwagę, aby po zakończeniu zaciskania pętlą zaciskową nie było żadnej szczeliny między segmentami.</p>
---	--

3. W celu uruchomienia należy nacisnąć przycisk Start (1).
4. Po zakończeniu zaciskania:
 - w przypadku użycia pętli zaciskowej: najpierw zdemontować szczęki pośrednie z pętli zaciskowej, a następnie
 - zdjąć szczękę zaciskową/pętlę zaciskową ze złączki zaciskowej (rys.12).

9 Czyszczenie, konserwacja i naprawa

	<p>OSTROŻNIE!</p> <p>Niebezpieczeństwo zranienia podczas czyszczenia i konserwacji spowodowane przypadkowym naciśnięciem włącznika.</p> <p>Dlatego:</p> <ul style="list-style-type: none"> – Przed rozpoczęciem czyszczenia lub konserwacji należy zapoznać się z przepisami bezpieczeństwa i każdorazowo wyjąć baterię.
---	---

Adresy punktów serwisowych

Adresy autoryzowanych warsztatów fachowych podano na załączonej karcie „Adresy serwisowe” lub pod adresem www.novopress.de.

Harmonogram konserwacji

Prace związane z konserwacją i naprawą mogą przeprowadzać wyłącznie wyspecjalizowane punkty serwisowe Novopress lub warsztaty autoryzowane przez firmę Novopress.

	<p>Informacja!</p> <p>Na prasie jest podana zalecana data następnej konserwacji. Konserwacja musi być przeprowadzana co najmniej co 2 lata lub najpóźniej w momencie zasygnalizowania tej konieczności przez wskazanie diod LED (patrz rozdział 8.2 Znaczenie wskazań LED).</p>
---	--

Regularnie (przed zastosowaniem, na początku dnia pracy) lub przy zabrudzeniu (rys. 13 + 14)

Należy sprawdzać urządzenie pod kątem zewnętrznych uszkodzeń, pęknięć materiału i innych śladów zużycia. Jeśli stwierdzone zostaną usterki, urządzenia nie używać i zlecić jego naprawę.

Co pół roku

Urządzenie oddać do sprawdzenia elektrykowi lub do warsztatu Novopress.

Co roku

Zlecić kontrolę lub konserwację zaciskarki w firmie Novopress lub specjalistycznym warsztacie Novopress.

10 Usuwanie (utylizacja)

	<p>OSTROŻNIE!</p> <p>Zagrożenie dla wód gruntowych Urządzenie zawiera olej hydrauliczny.</p> <p>Oleje hydrauliczne stanowią zagrożenie dla wód gruntowych. Niekontrolowane spuszczenie oleju lub nieprawidłowa utylizacja są karalne.</p> <p>Dlatego:</p> <ul style="list-style-type: none"> – urządzenie utylizować w sposób przyjazny dla środowiska.
---	---

Odnośnie do utylizacji akumulatora i ładowarki należy przestrzegać wskazówek zawartych w dołączonej instrukcji obsługi ładowarki.

Novopress zaleca dokonywanie utylizacji za pośrednictwem autoryzowanych firm utylizacyjnych.

Produkt jest zgodny z wymaganiami dyrektywy UE 2002/95/EC RoHS (Restriction of Hazardous Substances).

W oparciu o dyrektywę UE 2002/96/EC WEEE (Waste Electrical and Electronic Equipment) producenci urządzeń elektrycznych zobowiązani są do przyjmowania i fachowej utylizacji zużytych urządzeń.

Produkt nie może być utylizowany wraz z odpadami z gospodarstw domowych. Zużyte urządzenia należy oddać bezpośrednio firmie Novopress do fachowej utylizacji.

11 Gwarancja

Firma Novopress udziela gwarancji na swoje zaciskarki oraz narzędzia zaciskające na 24 miesiące. Okres gwarancji, który w razie wątpliwości należy udowodnić przez przedłożenie dokumentu sprzedaży, rozpoczyna się w momencie wydania urządzenia.

W tym okresie gwarancja obejmuje usuwanie wszystkich uszkodzeń i wad narzędzi powstałych w następstwie wad materiałowych lub produkcyjnych.

Gwarancji nie podlegają:

- uszkodzenia powstałe na skutek nieodpowiedniego zastosowania lub braku konserwacji;
- uszkodzenia, które powstały w następstwie stosowania produktów niedopuszczonych przez firmę Novopress dla urządzeń tłoczących;
- uszkodzenia powstałe na skutek tłoczenia nieodpowiednich rur lub złązek.

Gwarancja na części podlegające zużyciu obejmuje przewidywany okres użytkowania.

Usługi świadczone na podstawie gwarancji nie podlegają opłacie. Koszty transportu urządzenia w obie strony pokrywa użytkownik.

Reklamacja może być uznana tylko wówczas, gdy urządzenie przed dostarczeniem do firmy Novopress lub do autoryzowanego warsztatu tej firmy nie było rozbierane.

Naprawa lub wymiana urządzenia w ramach gwarancji nie przedłuża okresu gwarancji. Naprawa lub wymiana mogą być wykonane tylko przy użyciu nowych części, których działanie odpowiada działaniu dotychczasowych. Każda uszkodzona i wymieniona w związku z tym część jest własnością producenta.

Dodatkowa gwarancja po upływie ustawowego okresu gwarancyjnego

Na czas po upływie ustawowego okresu gwarancyjnego udzielamy dobrowolnie poniższych gwarancji dodatkowych.

1 rok gwarancji dodatkowej na nowe zaciskarki, szczęki pośrednie i pętle zaciskowe

Novopress udziela rocznej gwarancji na wszystkie nowe zaciskarki, szczęki pośrednie i pętle zaciskowe, jeśli co najmniej co 12 miesięcy były oddawane do konserwacji w Novopress lub warsztacie autoryzowanym przez Novopress. Koszty konserwacji zostaną wykazane na fakturze. Informacji o kosztach udziela firma Novopress lub autoryzowany serwis firmy Novopress.

Trzy lata gwarancji na nowe szczęki zaciskowe

Novopress udziela rocznej gwarancji na wszystkie szczęki zaciskowe, szczęki wymienne i wkładki, jeśli co najmniej co 12 miesięcy były oddawane do konserwacji w Novopress lub warsztacie autoryzowanym przez Novopress. Koszty konserwacji zostaną wykazane na fakturze. Informacji o kosztach udziela firma Novopress lub autoryzowany serwis firmy Novopress.

Gwarancja na naprawy

Po upływie okresu gwarancji nowego produktu, w przypadku naprawy po zakończeniu tego okresu, firma Novopress udziela następujących gwarancji na naprawę i części zamienne:

- 6 miesięcy gwarancji na wymienione części zamienne.
- 12 miesięcy na wymienione podzespoły.
- 12 miesięcy na wymienione urządzenia wciskowe.

12 Deklaracja zgodności UE

zgodna z dyrektywami UE 2004/108/WE; 2006/42/WE

Niniejszym oświadczamy, że

zaciskarki ACO202XL

ze względu na swoją formę oraz funkcjonalność, a także ze względu na sposób wykonania, są zgodne z właściwymi podstawowymi wymaganiami bezpieczeństwa oraz ochrony zdrowia. Niniejsza deklaracja przestaje obowiązywać w przypadku niezgodnego z przeznaczeniem wykorzystania produktu odpowiednie lub w przypadku dokonania zmiany w produkcie, która nie została z nami uzgodniona.

Stosowane normy:

EN 55014-1; EN 55014-2; EN 60745-1; EN ISO 14121-1; EN ISO 12100-1; EN ISO 12100-2

Novopress GmbH&CoKG
Scharnhorststr. 1
41460 Neuss
Niemcy



Sven Meyer
Dyrektor zarządzający
05.06.2012

Překlad originálního návodu k obsluze**Obsah**

1	Předepsané použití	197
2	Základní bezpečnostní pokyny	198
3	Vysvětlení pojmů	199
4	Symbyly na přístroji a údaje na typovém štítku	200
5	Rozsah dodávky	201
6	Technické údaje	201
7	Krátký popis lisovacího přístroje	202
8	Uvedení do provozu a provoz	204
9	Čištění, údržba a opravy	206
10	Likvidace	207
11	Záruka a ručení	208
12	Prohlášení o shodě EU	209

1 Předepsané použití

Lisovací přístroje jsou určeny výlučně pro použití lisovacích čelistí popř. mezičelistí a lisovacích ok vyrobených firmou Novopress, resp. schválených firmou Novopress se souhlasem systémového dodavatele. Podrobnější informace obdržíte od systémového dodavatele nebo společnosti Novopress.

Přístroje, lisovací čelisti a lisovací oka slouží výlučně pro slisování trubek a fitinků, pro které jsou příslušné lisovací čelisti a příslušná lisovací oka dimenzovány.

Každé jiné nebo předepsané rozsah přesahující použití platí jako neschválené použití.

Veškeré práce s tímto nástrojem, které neodpovídají předepsanému použití, mohou způsobit škody na lisovacím nástroji, příslušenství a potrubí. Následkem mohou být netěsnosti a/nebo poranění.

Za škody

- vyplývající z používání nevhodných lisovacích nástrojů, popř. lisovacích nástrojů jiných výrobců nebo
- vzniklé u aplikací, které jsou realizovány mimo rámec předepsaného používání,

společnost Novopress neručí.

K předepsanému použití patří také dodržování návodu k obsluze, dodržování podmínek inspekce a údržby i dodržování všech příslušných bezpečnostních předpisů v jejich aktuálním znění.

CZ 2 Základní bezpečnostní pokyny

K označení příslušných textových pasáží se používají následující piktogramy. Tyto pokyny dodržujte a v těchto případech postupujte zvláště opatrně. Všechny pokyny bezpečnosti práce předejte i ostatním uživatelům, příp. odbornému personálu!

	<p>VÝSTRAHA! Tato informace upozorňuje na možnou nebezpečnou situaci, která může mít za následek smrt nebo těžké tělesné poranění.</p>
---	---



	<p>POZOR! Tato informace upozorňuje na možnou nebezpečnou situaci, která může mít za následek drobná nebo lehká poranění a/nebo věcné škody.</p>
---	---

	<p>Informace! Tato informace je v přímé souvislosti s popisem určité funkce nebo určitého pracovního kroku při obsluze.</p>
---	--

Pozorně si přečtěte návod k obsluze!

Dodržujte přiložené bezpečnostní pokyny!

Dodržujte bezpečnostní předpisy dané země!

 	<p>VÝSTRAHA! Přečtěte si všechny bezpečnostní pokyny a instrukce a řiďte se jimi!</p> <p>Nedodržení bezpečnostních pokynů a instrukcí může mít za následek úraz elektrickým proudem, požár a/nebo těžká poranění.</p> <p>Proto:</p> <ul style="list-style-type: none"> – Všechny bezpečnostní pokyny a instrukce uschovejte pro budoucí použití a přístroje předávejte dalším osobám jen s těmito dokumenty.
---	---



VÝSTRAHA!

Nebezpečí poranění odletujícími úlomky

Při chybném používání nebo užívání opotřebených či poškozených lisovacích nástrojů a lisovacích přístrojů hrozí nebezpečí poranění odletávajícími úlomky.

Proto:

- Lisovací nástroje a lisovací přístroje může používat jen kvalifikovaný personál.
- Bezpodmínečně dodržujte intervaly údržby a údržbu samotnou.
- Před každým použitím zkontrolujte trhliny a ostatní známky opotřebenosti na lisovacích nástrojích a lisovacích přístrojích.
- Lisovací nástroje a lisovací přístroje s trhlínami v materiálu nebo ostatními známkami opotřebenosti okamžitě vyřaďte a již je nepoužívejte.
- Lisovací nástroje a lisovací přístroje používejte jen v technicky bezchybném stavu.
- Po chybném použití lisovací nástroj a lisovací přístroj již nepoužívejte, a nechte jej zkontrolovat autorizovaným servisem.



POZOR!

Poškození a chybné funkce lisovacího nástroje a lisovacího přístroje při neodborném zacházení.

Proto:

- Opotřebené lisovací nástroje již nepoužívejte, ale ihned je vyměňte.
- K přepravě a skladování používejte přepravní kufr a lisovací nástroje a lisovací přístroj uchovávejte v suchém prostředí.
- Poškození nechte okamžitě zkontrolovat autorizovaným servisem.
- Dodržujte bezpečnostní pokyny používaných čisticích a protikorozních prostředků.



Informace!

Pokyny ke zpracování a montáži fitinků nebo trubek jsou uvedeny v podkladech systémového dodavatele.





3 Vysvětlení pojmů

V	volt
A:	ampér
Hz	hertz
W	watt
kW	kilowatt
g	gram
kg	kilogram
Bj	Rok výroby

Ah	ampérhodina
db(A)	decibel (akust. tlak)
bar	bar
°C	stupeň Celsia
kN	kilonewton
a.c.	střídavé napětí
d.c.	stejnoseměrné napětí
F	Síla

Ø	průměr
h	hodina
min	minuta
s	vteřina
m/s ²	metr za sekundu na druhou (zrychlení)
Nr	Číslo





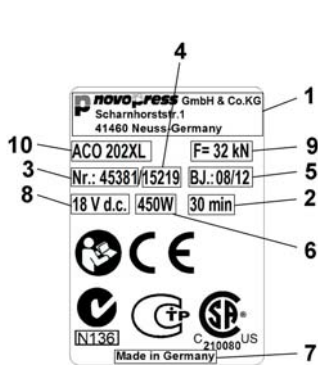



CZ 4 **Symbols na přístroji a údaje na typovém štítku**

Symbol	Význam
	Výstraha před odletujícími úlomky.
	Výstražný pokyn: Nebezpečí smáčknutí
	Nálepka údržby; uvádí následující údržbu.
	Ovládání upeňovacího čepu.

Údaje na typovém štítku

1	logo výrobce s adresou	6	Příkon
2	příp. nepřerušovaná doba provozu	7	země výroby
3	č. výrobku	8	přípustný rozsah napětí ve voltech
4	sériové č.	9	jmenovitá síla
5	rok výroby v mm.rr	10	typové označení přístroje

Vysvětlení možných piktogramů na typovém štítku

	Zákonná certifikace Čína		značka CE, výrobek splňuje bezpečnostní předpisy v Evropě
	kontrolní značka, Kanada a USA		Ochranná třída II (kryt s ochrannou izolací)
	kontrolní značka, Rusko		kontrolní značka, Austrálie
	Přečíst návod k obsluze		směrnice WEEE k ekologické likvidaci elektrického šrotu

5 Rozsah dodávky

Do rozsahu dodávky standardního vybavení patří:

ACO202XL		
Lisovací přístroj vč. návodu k obsluze		Bezpečnostní pokyny
Nabíječka vč. návodu k obsluze		Adresy servisních partnerů
Akumulátor 18 V d.c.		Přepravní kufr

Další příslušenství (např. lisovací čelisti, mezičelisti, lisovací oka) je přiloženo dle výběru. Na rozsah se zeptejte systémového dodavatele.

6 Technické údaje

ACO202XL

Přístroj:	ACO202XL
Jmenovité napětí/akumulátor:	18 V d.c. (lithium iontový) 1,5 Ah/3,0 Ah
Příkon	450 W
Jmenovitá síla:	32 kN
Výška:	125 mm
Délka:	515 mm s akumulátorem 1,5 Ah 535 mm s akumulátorem 3,0 Ah
Šířka:	80 mm
Hmotnost netto:	3,85 kg (bez akumulátoru)
Lisovací rozsah:	plast: do Ø 110 mm kovy: do Ø 108 mm / 4"
Max. hladina akustického výkonu	87,5 db(A) ¹⁾
Hladina akustického tlaku v oblasti ucha uživatele:	76,5 db(A) ¹⁾
Vibrace:	<2,5 m/s ² ²⁾
Krytí:	IP20
Rozsah provozních teplot:	-10 °C až +50 °C

1) Nejistota měření 3 db(A)

2) Nejistota měření 1,5 m/s²

Uvedená emisní hodnota kmitání byla změřena podle normovaného zkušební postupu a může být použita ke srovnání s jiným přístrojem.

Uvedená emisní hodnota kmitání může být také použita k počátečnímu odhadu vystavení.

Pozor: Emisní hodnota kmitání se může při skutečném používání přístroje odlišovat od uvedené hodnoty, v závislosti na druhu a způsobu používání přístroje. V závislosti na skutečných podmínkách používání (přerušovaný provoz) může být nutné specifikovat bezpečnostní opatření k ochraně obsluhujících osoby.

Nabíječka

Funkce a obsluha nabíječky a akumulátorů jsou popsány v příloženém návodu k obsluze nabíječky.

7 Krátký popis lisovacího přístroje

7.1 Automatické lisování (obrázek 1)

Přístroj je vybaven funkcí automatického lisování. Tím je vždy zajištěno úplné slisování. Automatické lisování se z bezpečnostních důvodů zapne až po zahájení slisování, tzn. od začátku deformace fitinku.

Po inicializaci automatického lisování zelená LED (2) zhasne a lisování automaticky pokračuje. Nyní může být slisování přerušeno jen po stisknutí a držení uvolňovacího tlačítka (4). Po úplném slisování se motor automaticky vypne a zase se rozsvítí zelená LED.

Je-li tlačítko Start (1) uvolněno před dosazením automatického lisování, tak píst v lisovacím přístroji jede zpět do své výchozí polohy. Slisování nebylo realizováno. Proces lisování musí být znovu inicializován.

7.2 Uvolňovací tlačítko (obrázek 1)

Proces lisování může být kdykoli přerušeno stisknutím a držetím uvolňovacího tlačítka (4). Tím píst v lisovacím přístroji jede zpět do své výchozí polohy.

7.3 Posuvná ochrana prstů (obrázek 1)

Protože mají lisovací čelisti různou délku, má lisovací přístroj posuvnou ochranu prstů (6). Jakmile nasadíte kratší lisovací čelisti, musíte ochranu prstů posunout dopředu tak daleko, aby zaskočila.

7.4 Otočná hlava (obrázek 1)

Přístroj je vybaven otočnou hlavou. Hlavou lze otáčet o 180°. Nastavení hlavy je možné jen před slisováním, během slisování se hlava nemůže otáčet.

7.5 Omezení zpětného zdvihu (obrázek 1)

Lisovací přístroj je vybaven funkcí omezení zpětného zdvihu. Při použití kratších lisovacích čelistí ušetříte čas díky omezení zpětného zdvihu.

Omezení zpětného zdvihu můžete následovně zapnout popř. vypnout pomocí západkového čepu (7).

- U aktivovaného omezení zpětného zdvihu krátce stiskněte tlačítko Start (1). Nyní ihned:
- Vytáhněte západkový čep (7) a otočte jej o 90°.
- Západkový čep (7) nechte zaskočit do drážky.

U aktivovaného omezení zpětného zdvihu krátce stiskněte tlačítko Start (1). Nyní můžete západkový čep vytáhnout.

7.6 Akumulátor

	<p>Informace!</p> <p>Akumulátory se z výroby dodávají v nenabitém stavu.</p> <p>Proto:</p> <ul style="list-style-type: none"> – Před prvním použitím akumulátory nabijte.
---	--

	<p>Informace!</p> <p>Omezené teploty pro nabíjecí kapacitu a skladování akumulátorů.</p> <p>Proto:</p> <ul style="list-style-type: none"> – Je nezbytně nutné dodržovat návod k obsluze nabíječky!
---	---

7.6.1 Vyjmutí akumulátoru (obrázek 2)

Vtlačte (1) obě odblokovací tlačítka (A) a pak vyjměte akumulátor (2).

7.6.2 Vložení akumulátoru (obrázek 3)

Akumulátor vložte do přístroje tak, aby zaskočil, viz obrázek.

7.6.3 Indikace stavu akumulátoru (obrázek 2)

Po stisknutí tlačítka (B) se objeví stav nabití akumulátoru. Počet svítících LED ukazuje stav nabití. Blikající LED signalizuje maximální rezervu výkonu 10 %. Akumulátor by měl být brzy nabit.

Nachází-li se akumulátor během kontroly stavu nabití v lisovacím přístroji, musí poslední slisování trvat minimálně 1 minutu. Jinak není indikace přesná.

7.7 ACO202XL a akumulátor

	<p>Informace!</p> <p>Lisovací přístroj ACO202XL lze provozovat pouze s Li-iontovými akumulátory 18 V. Akumulátor 18 V může být použit jen do vhodných lisovacích přístrojů.</p>
---	---

Funkce lisovacího přístroje po delší přestávce nebo výměně akumulátoru:





Pokud nebyl lisovací přístroj asi 30 minut používán nebo byl vložen nový akumulátor, přístroj se vypne. V tom případě nesvítí žádná LED. Ke spuštění lisovacího přístroje krátce stiskněte tlačítko Start (1).

Funkce lisovacího přístroje při vybitém akumulátoru:

Před spuštěním cyklu slisování se zkontroluje, zda je kapacita akumulátoru dostatečná k ukončení cyklu slisování. Není-li tomu tak, přístroj není spuštěn. Začne blikat zelená LED (2).

Bliká-li zelená LED (2) po slisování, byl tento cyklus slisování ještě řádně proveden. Před zahájením dalšího lisovacího cyklu se musí akumulátor nově nabít.

CZ 8 Uvedení do provozu a provoz
8.1 Příprava ACO202XL

	<p>POZOR! Nebezpečí skřípnutí prstů při provozu stroje bez lisovacích čelistí/mezičelistí. (obrázek 4)</p> <p>Není-li použita lisovací čelist/mezičelist, mohou se prsty nacházet v nebezpečné oblasti. Po spuštění přístroje může dojít ke skřípnutí prstů.</p> <p>Proto:</p> <ul style="list-style-type: none"> – Přístroj nepoužívejte bez lisovacích čelistí. – Prsty nemějte v nebezpečné oblasti.
	<p>POZOR! Nebezpečí skřípnutí prstů při provozu stroje kvůli špatně zaaretované ochraně prstů (obrázek 8).</p> <p>Není-li ochrana prstů u kratších lisovacích čelistí posunuta dopředu, mohou se prsty nacházet v nebezpečné oblasti. Po spuštění přístroje může dojít ke skřípnutí prstů.</p> <p>Proto:</p> <ul style="list-style-type: none"> – při použití kratších lisovacích čelistí přístroj neuvádějte do provozu, pokud byste ochranu prstů neposunuli dopředu (obrázek 9). – Prsty nemějte v nebezpečné oblasti.
	<p>POZOR! Poškození přístroje kvůli neúplně zablokovanému upevňovacímu čepu (3). (obrázek 5 až 7)</p> <p>Není-li upevňovací čep úplně zasunut a zablokován, může válec při slisování prasknout.</p> <p>Proto:</p> <ul style="list-style-type: none"> – Upevňovací čep vtačte až na doraz a otočte jím o 180° směrem dozadu.
	<p>Informace! Lisovací přístroj není vhodný k trvalému provozu. Po 30 minutách nepřerušovaného provozu musíte proces přerušit krátkou přestávkou minimálně 15 minut, aby se přístroj mohl ochladit.</p>

- Lisovací čelist / výměnnou čelist vložte do lisovacího přístroje a zablokujte, viz obrázky 5 až 7.

8.2 Význam indikace LED

Indikace LED	Stav, resp. příčina	Opatření
Nesvítí zelená LED.	Přístroj je vypnutý.	Krátce stiskněte tlačítko Start (viz kapitolu 7.7).
Svítí zelená LED.	Přístroj je připraven k provozu	
Zelená LED nesvítí (cyklus slisování běží)	Automatické lisování je zapnuté; přístroj automaticky ukončí cyklus slisování.	
Bliká zelená LED.	Nedostatečně nabitý akumulátor!	Akumulátor nabijte nebo vyměňte.
Bliká červená LED (3).	Přístroj mimo teplotní rozmezí	Přístroj funguje jen v rámci teplotního rozmezí -10 až +50 °C. Pokud červená LED bliká, musíte přístroj umístit do teplejšího/chladnějšího prostředí. Přístroj můžete zahřát jízdou naprázdno a uvést jej na provozní teplotu.
Svítí červená LED.	Chyba přístroje	Stiskněte tlačítko Start. Pokud se tím závada neodstranila, je vadný lisovací přístroj. Přístroj zašlete do autorizovaného servisu. UPOZORNĚNÍ! Cyklus slisování eventuálně nebyl kompletně dokončen, prosím proveďte kontrolu, a event. cyklus zopakujte.
Střídavě bliká červená a zelená LED.	Dosažen interval údržby	Lisovací zařízení předáno na údržbu.

8.3 Slisování

	<p>POZOR! Nebezpečí pohmoždění!</p> <p>Hrozí nebezpečí pohmoždění prstů a rukou.</p> <p>Proto:</p> <ul style="list-style-type: none"> – Mezi lisovací čelisti během lisování nikdy nevkládejte části těla nebo cizí díly. – Během lisovacího cyklu nedržte ovládací páky čelisti rukama.
---	--

	<p>POZOR!</p> <p>Není-li do přístroje vložena lisovací čelist/mezičelist, nesahejte do nebezpečné oblasti. (obrázek 4)</p> <p>Mohlo by dojít ke smáčknutí prstů.</p> <p>Proto:</p> <ul style="list-style-type: none"> – Příklad nepoužívejte bez lisovacích čelistí. – Prsty nemějte v nebezpečné oblasti.
---	--

	<p>Informace!</p> <p>Bezpodmínečně dodržujte návod k obsluze lisovacích nástrojů!</p>
---	--

1. Zkontrolujte, zda jmenovitý průměr lisovaného fitinku souhlasí se jmenovitým průměrem lisovací čelisti/lisovacího oka.
2. Při nasazování lisovací čelisti / lisovacího oka dodržujte pokyny systémového výrobce. (obrázek 10)

Při použití lisovacího oka: Mezičelist nasadte na lisovací oko podle pokynů výrobce lisovacího oka.

	<p>Informace!</p> <p>Po ukončení slisování dbejte, aby byla lisovací čelist úplně uzavřena. (obrázek 11)</p>
---	--

	<p>Informace!</p> <p>Po ukončení slisování dbejte, aby u lisovacího oka nebyla mezi segmenty žádná mezera.</p>
---	--

3. Ke spuštění stiskněte tlačítko Start (1).
4. Po ukončeném slisování:
 - při použití lisovacího oka: Nejprve uvolněte mezičelist z lisovacího oka a poté
 - ze slisovaného fitinku uvolněte lisovací čelist/lisovací oko (obrázek 12).

9 Čištění, údržba a opravy

	<p>POZOR!</p> <p>Nebezpečí poranění při čištění nebo opravě při neúmyslném stisknutí vypínače.</p> <p>Proto:</p> <ul style="list-style-type: none"> – Před zahájením čištění, údržby nebo opravy dodržujte bezpečnostní pokyny. Vždy vytáhněte akumulátor.
---	---

Adresy servisních partnerů

Adresy autorizovaných servisů najdete v příloženém listu „Adresy servisních partnerů“ nebo na adrese www.novopress.de.

Intervaly údržby

Údržbu a opravy mohou provádět jen odborné servisy autorizované společností Novopress či samotná společnost Novopress.

	<p>Informace!</p> <p>Na lisovacím přístroji je uvedena příští údržba. Tato údržba musí být prováděna každé 2 roky, nejpozději tehdy, když to signalizuje indikace LED (viz kapitolu 8.2 Význam indikace LED).</p>
---	--

Pravidelně (před použitím, na začátku pracovního dne) nebo při znečištění (obrázek 13 + 14)

Vizuálně zkontrolujte známky vnějšího poškození, trhliny materiálu a jiné známky opotřebení. Zjistíte-li nějaké závady, přístroj již nepoužívejte, ale nechte jej opravit.

Jednou za půl roku

Přístroj zkontroluje kvalifikovaný elektrikář nebo autorizovaný servis Novopress.

Jednou za rok

Údržbu a kontrolu lisovacího přístroje nechte provést u společnosti Novopress nebo v autorizovaném servisu Novopress.

10 Likvidace

	<p>POZOR!</p> <p>Ohrožení spodní vody. Přístroj obsahuje hydraulický olej.</p> <p>Hydraulické oleje ohrožují spodní vodu. Nekontrolované vypouštění nebo neodborná likvidace jsou trestné.</p> <p>Proto:</p> <ul style="list-style-type: none"> – Přístroj ekologicky zlikvidujte.
---	--

K likvidaci akumulátorů a nabíječky dodržujte pokyny v příloženém návodu k obsluze nabíječky.

Novopress doporučuje nechat provést likvidaci uznávanou odbornou firmou.

Výrobek vyhovuje požadavkům směrnice EU 2002/95/EC RoHS (Restriction of Hazardous Substances).

Podle směrnice EU 2002/96/EC WEEE (Waste Electrical and Electronical Equipment) jsou výrobci elektrických přístrojů povinni přijmout zpět staré přístroje a odborně je zlikvidovat.

Výrobek nemůže být likvidován společně s domovním odpadem. Staré přístroje můžete k odborné likvidaci odevzdat přímo firmě Novopress.

11 Záruka a ručení

Firma Novopress na své lisovací přístroje a nástroje poskytuje plnou zákonnou záruku v délce 24 měsíců. Záruční doba začíná plynout dnem dodání. V případě pochybností je nutno předložit prodejní dokumentaci.

Během záruční doby se poskytuje záruka na odstranění všech škod nebo závad na těchto nástrojích, jejichž příčinou byly vady materiálu nebo výrobní chyby.

Do záruky nespadá:

- Škody, které vzniknou neodborným používáním nebo nedostatečnou údržbou přístroje.
- Škody, které vzniknou při použití výrobků, jež nebyly schváleny firmou Novopress pro její lisovací přístroje.
- Škody, které vzniknou následkem slisování nevhodných trubek nebo fitinků.

Na díly podléhající rychlému opotřebení firma Novopress poskytuje záruku jen v rámci předpokládané doby životnosti.

Výkony vyplývající z nároků na záruku nemusí být placeny. Uživatel hradí pouze náklady spojené s dopravou na místo a zpět.

Reklamacce se uznává jen za podmínky, že přístroj nebyl před zasláním firmě Novopress nebo některému z autorizovaných servisů Novopress demontován.

V případě opravy nebo výměny přístroje v rámci záruky se původní záruční doba neprodlužuje. Při opravě nebo výměně mohou být použity nové díly, jejichž funkce odpovídá funkci starých dílů. Každý vadný a tím vyměněný díl zůstává majetkem výrobce.

Navazující záruka po uplynutí zákonné záruční lhůty

Na dobu po zákonné záruční lhůtě dobrovolně garantujeme dále uvedené navazující záruky.

Jednoletá navazující záruka pro nové lisovací přístroje, mezičelisti a lisovací oka

Novopress poskytuje navazující záruku trvající jeden rok pro všechny nové lisovací přístroje, mezičelisti a lisovací oka, pokud byly minimálně vždy po 12 měsících zaslány k údržbě společnosti Novopress nebo servisu autorizovanému firmou Novopress. Tuto údržbu hradí uživatel. Kalkulaci nákladů obdržíte přímo u firmy Novopress nebo u některého z autorizovaných servisů Novopress.

3letá navazující záruka pro nové lisovací čelisti

Novopress poskytuje navazující záruku trvající tři roky pro všechny nové lisovací čelisti, mezičelisti a lisovací vložky, pokud byly minimálně vždy po 12 měsících zaslány k údržbě společnosti Novopress nebo servisu autorizovanému společností Novopress. Tuto údržbu hradí uživatel. Kalkulaci nákladů obdržíte přímo u společnosti Novopress nebo u některého z autorizovaných servisů Novopress.

Poskytnutí záruky na opravy

Novopress poskytuje po uplynutí záruční doby nového výrobku v případě záruky následující po provedené opravě záruku na opravu a náhradní díly:

- 6měsíční záruku na vyměněné náhradní díly.
- 12měsíční záruku na vyměněné montážní skupiny.
- 12měsíční záruku na vyměněné lisovací přístroje.

12 Prohlášení o shodě EU

podle směrnic EU 2004/108/EU; 2006/42/EU

Tímto prohlašujeme, že

lisovací přístroje ACO202XL

na základě své sestavy a konstrukce i provedení, ve kterém jsme jej dali do oběhu, odpovídá příslušným základním požadavkům na bezpečnost a zdraví. V případě nepoužití příslušného produktu v souladu s jeho určením nebo v případě změny produktu, která s námi nebyla dohodnuta, pozbývá toto prohlášení platnosti.

Aplikované normy:

EN 55014-1; EN 55014-2; EN 60745-1; EN ISO 14121-1; EN ISO 12100-1; EN ISO 12100-2

Novopress GmbH&CoKG
Scharnhorststr. 1
41460 Neuss
Německo



Sven Meyer
Jednatel
05.06.2012

HU Magyar**Az eredeti használati utasítás fordítása****Tartalomjegyzék**

1	Rendeltetésszerű használat	211
2	Alapvető biztonsági előírások	212
3	Fogalommagyarázat	213
4	A készüléken található szimbólumok és a típustábla adatai	214
5	Szállítás terjedelme	215
6	Műszaki adatok	215
7	A préseszköz rövid leírása	216
8	Üzembe helyezés és használat	218
9	Tisztítás, karbantartás és javítás	220
10	Selejtezés	221
11	Szavatosság és garancia	222
12	EK megfelelőségi nyilatkozat	223

1 Rendeltetésszerű használat

A préseszköz kizárólag a Novopress által előállított vagy a Novopress és a rendszerszolgáltató által alkalmasnak talált présfák, illetve a köztes fák és a préshurok használatára alkalmazható. További információért forduljon a rendszerszolgáltatójához vagy a Novopress vállalathoz.

Az eszközök, a présfóka és a préshurok kizárólag olyan csövek és fittingek préselésére szolgálnak, amelyekhez a megfelelő présfóka és a préshurok készült.

Más vagy ezt meghaladó használat rendeltetésellenes használatnak minősül.

A szerszám rendeltetésellenes használata a préseszköz, tartozékai vagy a csővezeték sérüléséhez vezethet. Ez tömítetlenséget és/vagy személyes sérülést okozhat.

Azon sérülésekért/károkkért

- amelyek a nem megfelelő prészserszámok, illetve más gyártók prészserszámainak használatából adódnak, vagy
- amelyek a rendeltetésellenes használata miatt következtek be

a Novopress vállalat nem vállal felelősséget.

A rendeltetésszerű használatba beletartozik a használati utasítás, a vizsgálati és karbantartási utasítások és minden más érvényes munkavédelmi előírás betartása is.

HU 2 Alapvető biztonsági előírások

A szöveg egyes részeinek jelölésére a következő piktogramokat használjuk. Vegye figyelembe ezeket a fontos útmutatásokat, és különös óvatossággal járjon el az ismertetett helyzetekben. A munkavédelmi utasításokat ismertesse/adja át a többi felhasználónak, illetve szakemberek is!

	<p>FIGYELMEZTETÉS! Az információ olyan potenciálisan veszélyes helyzetre figyelmeztet, amely halált vagy súlyos sérülést okozhat.</p>
---	--



	<p>FIGYELEM! Az információ olyan potenciálisan veszélyes helyzetre figyelmeztet, amely kisebb sérülést és/vagy anyagi kárt okozhat.</p>
---	--

	<p>Tájékoztatás! Az információ közvetlenül kapcsolódik egy funkció vagy egy folyamat ismertetéséhez.</p>
---	---

A használati utasítást figyelmesen olvassa el!

Kövesse a mellékelt biztonsági utasításokat!

Tartsa be az adott országban érvényes biztonsági előírásokat!

 	<p>FIGYELMEZTETÉS! Olvassa el az összes biztonsági előírást és utasítást, és tartsa be őket!</p> <p>A biztonsági előírások és utasítások betartásának elmulasztása áramütést, tüzet és/vagy súlyos sérülést okozhat.</p> <p>Ezért:</p> <ul style="list-style-type: none"> – Őrizze meg a biztonsági előírásokat és utasításokat, és kizárólag azokat mellékelve adja tovább az eszközt más személynek
---	--



FIGYELMEZTETÉS!

Az elszabadult, letört darabok sérülést okozhatnak

A hibás használat, illetve a kopott vagy sérült prészserszámok vagy préseszközök használata során az elszabadult, letört darabok sérülést okozhatnak.

Ezért:

- A prészserszámot és a préseszközt kizárólag szakember használhatja.
- A karbantartásra és a karbantartási gyakoriságokra vonatkozó előírásokat szigorúan tartsa be.
- A prészserszámot és a préseszközt minden használat előtt vizsgálja át repedésre és kopásra.
- A repedt, sérült vagy kopott prészserszámot és préseszközt tilos tovább használni, azt azonnal le kell selejtezni.
- A prészserszámot és préseszközt kizárólag műszakilag kifogástalan állapotban szabad használni.
- A hibás használatot követően a prészserszámot és a préseszközt ne használja tovább, és vizsgáltassa át a hivatalos szakszervizben.



FIGYELEM!

A szakszerűtlen használat a prészserszám és a préseszköz sérüléséhez vagy hibás működéséhez vezethet.

Ezért:

- A kopott prészserszámot ne használja tovább, azt azonnal cserélje le!
- Szállításhoz és tároláshoz használjon megfelelő hordtáskát, és tartsa a prészserszámot és a préseszközt száraz helyiségben.
- A sérüléseket haladéktalanul vizsgáltassa meg a hivatalos szakszervizben.
- Tartsa be a tisztító- és korrózióvédő-szerekkel kapcsolatos előírásokat.



Tájékoztatás!

A szerelvények és csövek megmunkálásánál és szerelésénél kövesse gyártó dokumentációjában található előírásokat.

3





Fogalommagyarázat

V	volt
A	amper
Hz	hertz
W	watt
kW	kilowatt
g	gramm
kg	kilogramm
Bj	gyártás éve

Ah	amperóra
db(A)	decibel (hangnyomás)
bar	bar
°C	Celsius fok
kN	kilonewton
a.c.	váltakozó áram
d.c.	egyenáram
F	erő

Ø	átmérő
h	óra
min	perc
s	másodperc
m/s ²	méter/szekundum a négyzeten (gyorsulás)
Nr	Szám



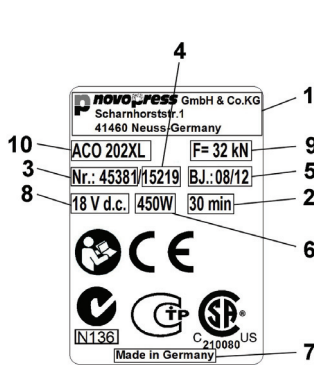

4 A készüléken található szimbólumok és a típus tábla adatai

Szimbólum	Jelentés
	Figyelmeztetés a szétrepülő darabokra
	Figyelmeztető jelzés: Zúzódásveszély
	Ragasztós karbantartási címke, a következő karbantartás időpontját mutatja.
	Tartócsapok használata

A típus táblán szereplő adatok

	1	A gyártó logója és címe	6	Teljesítményfelvétel
	2	megengedett megszakítás nélküli üzemi idő	7	Gyártó ország
	3	Cikkszám	8	megengedett feszültségtartomány, volt
	4	Gyártási szám	9	Névleges erő
	5	Gyártási év hh.éé	10	A készülék típusmegjelölése

A típus táblán előforduló piktogramok magyarázata

	Jogi tanúsítás - Kína		Európai CE termékbiztonsági jelölés
	Vizsgálati jelzés Kanada és USA		Védelmi osztályba: II (védőszigeteléses ház)
	Vizsgálati jelzés Oroszország		Vizsgálati jelzés Ausztrália
	Olvassa el a használati utasítást		WEEE-irányelv az elektromos hulladék környezetbarát ártalmatlanítására vonatkozóan

5 Szállítás terjedelme

Az alapkiszerelés részei:

ACO202XL		
Préseszköz, beleértve a használati utasítást		Biztonsági előírások
Töltőegység, beleértve az üzemeltetési útmutatót		Szervizcímek
Akku 18 V egyenáramú		Hordtáska

Az egyéb tartozékokat (pl. présfák, köztes fák, préshurok) opcionálisan tartalmazza. A szállítási terjedelemtől érdeklődjön a rendszerszállítónál.

6 Műszaki adatok

ACO202XL

Szorszám:	ACO202XL
Névleges feszültség/Akku	18 V egyenáram (lítium-ionok) 1,5 Ah/3,0 Ah
Teljesítményfelvétel	450 W
Névleges erő:	32 kN
Magasság:	125 mm
Hosszúság:	515 mm akkuval 1,5 Ah 535 mm akkuval 3,0 Ah
Szélesség:	80 mm
Nettó súly:	3,85 kg (akku nélkül)
Présterület:	Műanyag: 110 mm-ig Ø Fém: 108 mm-ig / 4" Ø
Max. zajszint	87,5 db(A) ¹⁾
Hangnyomásszint a használó fülénél:	76,5 db(A) ¹⁾
Rezgés:	<2,5 m/s ² ²⁾
Védettség:	IP20
Hőmérséklet-tartomány üzem közben:	-10 °C és +50 °C között

1) Mérési bizonytalanság: 3 db(A) 2) Mérési bizonytalanság: 1,5 m/s²

A megadott rezgés-kibocsátási értéket szabványos tesztelési eljárással állapítottuk meg, az felhasználható más készülékkel való összehasonlításhoz.

A megadott rezgés-kibocsátási érték felhasználható a szükséges munkaközi szünetek hosszának megbecsléséhez.

Figyelem: A megadott rezgés-kibocsátási érték a készülék használatának jellegétől és módjától függően, a készülék tényleges használata közben eltérhet a megadott értéktől. A használati feltételektől (pl. szakaszos üzem) függően a kezelő személyzet védelme érdekében szükség lehet biztonsági intézkedések bevezetésére.

Töltő

A töltő és az akkumulátor használatára és kezelésére vonatkozó információk a töltőhöz mellékelt használati utasításában található.

7 A préseszköz rövid leírása

7.1 Présautomatika (1. kép)

Az eszköz rendelkezik présautomatikával. Ez állandóan teljes préselést biztosít. A présautomatika biztonsági okokból csak akkor kapcsol be, ha a préselés kezdetét vette, azaz a fitting alakváltozása megkezdődött.

A présautomatika kioldását követően a zöld színű LED (2) kialszik, és a présfolyamat automatikusan lefut. Ekkor a préselés csak a tehermentesítő gomb (4) megnyomásával és nyomva tartásával szakítható meg. A préselés befejeztével a motor automatikusan kikapcsol, és a zöld színű LED ismét kigyullad.

Ha a Start gombot (1) a présautomatika bekapcsolása előtt elengedi, a préseszköz dugattyúja eredeti állapotába tér vissza. A présfolyamat nem zajlik le. A folyamatot újra el kell indítani.

7.2 Tehermentesítő gomb (1. kép)

A préselés a tehermentesítő gomb (4) megnyomásával és nyomva tartásával bármikor megszakítható. Ezáltal a préseszköz dugattyúja eredeti állapotába tér vissza.

7.3 Eltolható ujjvédő (1. kép)

Mivel a présfák különböző hosszúságúak, a préseszköz eltolható ujjvédővel lett felszerelve (6). Amennyiben rövidebb présfákat helyez be, tolja előre az ujjvédőt, amíg az a helyére nem kattan.

7.4 Forgatható fej (1. kép)

Az eszköz egy forgatható fejjel van felszerelve. A fej 180 fokban elfordítható. A fej beállítása csak a préselés előtt lehetséges, préselés közben a fejet nem lehet elforgatni.

7.5 Visszahúzás korlátozás (1. kép)



Az préseszköz visszahúzás korlátozással van felszerelve. A rövidebb présfák használata esetén időt lehet nyerni a visszahúzás korlátozással.

A visszahúzás korlátozást a reteszcsap segítségével (7) a következőképpen lehet be- illetve kikapcsolni.

- A visszahúzás korlátozás alkalmazása közben röviden nyomja meg a start gombot (1). Azonnal:
- húzza ki a reteszcsapot (7) és fordítsa el 90 fokkal.
- a reteszcsapnak (7) a vátatba kell beakadnia.

A visszahúzás korlátozás alkalmazása közben röviden nyomja meg a start gombot (1). Ekkor kihúzhatja a reteszcsapot.

7.6 Akkumulátor

	<p>Tájékoztatás!</p> <p>Az akkumulátorokat a gyártóműhelyben nem töltjük fel.</p> <p>Ezért:</p> <ul style="list-style-type: none"> – Az első használat előtt töltsse fel az akkumulátorokat.
	<p>Tájékoztatás!</p> <p>Korlátozott hőmérsékletek az akkumulátor töltőképességéhez és tárolásához.</p> <p>Ezért:</p> <ul style="list-style-type: none"> – Feltétlenül tartsa be az akkumulátortöltő használati utasítását!

7.6.1 Az akkumulátor eltávolítása (2. kép)

Nyomja be mindkét kioldógombot (A) (1), majd húzza ki az akkumulátort (2).

7.6.2 Az akkumulátor behelyezése (3. kép)

Az akkumulátort az ábrán látható módon tolja kattanásig az eszközbe.

7.6.3 Az akkumulátor állapotjelzője (2. kép)

A gomb (B) megnyomásával megjelenik az akkumulátor töltési állapota. A világító LED-ek száma jelzi a feltöltöttség állapotát. Egy villogó LED a teljes feltöltöttségi tartalék 10 %-át jelenti. Az akkumulátor hamarosan feltöltött lesz.

Ha a feltöltöttségi állapot ellenőrzése közben az akkumulátor a préseszközben található, az utolsó préselést követően legalább egy percnél kell eltelnie. Enélkül az állapotjelző nem megbízható.

7.7 ACO202XL és akkumulátor

	<p>Tájékoztatás!</p> <p>Az ACO202XL préseszközt kizárólag 18 V-os Li-ionos akkumulátorral szabad működtetni. A 18 V-os akkumulátort csak a megfelelő préseszközben szabad alkalmazni.</p>
---	---

A préseszköz jellemzői hosszabb állást vagy akkumulátorcserét követően:





Ha a préseszközt mintegy 30 percig nem használja, vagy új akkumulátort helyezett bele, akkor az eszköz kikapcsol. Ekkor nem világít LED. A préseszköz indításához nyomja meg röviden a start gombot (1).

A préseszköz jellemzői kiürült akkumulátor esetén:

A présfolyamat kezdetekor az eszköz ellenőrzi, hogy az akkumulátor töltése elegendő-e a folyamat befejezéséhez. Ha nem elegendő, nem indul el. A zöld LED (2) villog.

Ha a zöld színű LED (2) a préselés után villog, akkor ez a folyamat még előírászerűen lezajlott. A következő használat előtt fel kell tölteni az akkumulátort.

HU 8 Üzembe helyezés és használat
8.1 Az ACO202XL előkészítése

	<p>FIGYELEM! Az ujjak összezúzódásának veszélye a présfofa/köztes pofa használata nélkül. (4. kép)</p> <p>Ha nem helyezi fel a préspofát/köztes pofát, az ujjai a veszélyes zónába kerülhetnek. A szerkezet elindításával az ujjai összezúzódhatnak.</p> <p>Ezért:</p> <ul style="list-style-type: none"> – Ne használja az eszközt présfofa nélkül. – Ne helyezze ujjait a veszélyes zónába.
	<p>FIGYELEM! Az ujjak összezúzódásának veszélye helytelenül beállított ujjvédő esetén (8. kép).</p> <p>Amennyiben rövidebb préspofák használata esetén nem tolja előre az ujjvédőt, az ujjai a veszélyes zónába kerülhetnek. A szerkezet elindításával az ujjai összezúzódhatnak.</p> <p>Ezért:</p> <ul style="list-style-type: none"> – Rövidebb préspofák használatakor minden esetben tolja előre az ujjvédőt (9. kép). – Ne helyezze ujjait a veszélyes zónába.
	<p>FIGYELEM! A tartócsap (3) nem megfelelő reteszelésekor a készülék megsérülhet. (5. - 7. kép)</p> <p>Ha a tartócsapot nem teljesen helyezi be és nem teljesen reteszezi, akkor a henger a préselés közben eltörhet.</p> <p>Ezért:</p> <ul style="list-style-type: none"> – A tartócsapot ütközésig nyomja be és azt 180°-ot forgassa el hátrafele.
	<p>Tájékoztatás! A préseszköz nem alkalmas huzamosabb használatra. 30 perc szünet nélküli használat után tartson legalább 15 perc szünetet, hogy az eszköz lehűljön.</p>

- Az 5. - 7. kép látható módon helyezze be a préspofát/köztes pofát és reteszeze el azt.

8.2 A LED-jelzések jelentése

LED-jelzés	Állapot, ill. ok	Intézkedés
A zöld LED nem világít.	A készülék ki van kapcsolva.	Röviden nyomja meg a start gombot (lásd 7.7 fejezet).
A zöld LED világít.	Üzemkész	
A zöld LED nem világít (présfolyamat zajlik)	A présautomatika bekapcsolt, az eszköz automatikusan befejezi a folyamatot.	
A zöld LED villog.	Az akkumulátor töltése nem elegendő!	Töltse fel vagy cserélje ki az akkumulátort.
A piros LED (3) villog.	Az eszköz hőmérséklete nem a megfelelő tartományba esik.	Az eszköz kizárólag a -10 és +50 °C közötti hőmérséklettartományban üzemel. Ha a piros LED villog, az eszközt melegebb/hűvösebb környezetbe kell vinni. Az eszköz az üresjáratokkal felmelegítheti üzemi hőmérsékletre.
A piros LED világít.	Meghibásodás	Nyomja meg a start gombot. Ha ez sikertelen, az eszköz meghibásodott. Küldje javítóműhelybe. TUDNIVALÓ! Lehetséges, hogy a présfolyamat nem fejeződött be teljesen, ellenőrizze, és szükség esetén ismételje meg.
A piros és zöld LED-ek váltakozva villognak	Elérte a karbantartási időszakot	Adja le a préseszközt karbantartásra.

8.3 Préselés

	<p>FIGYELEM! Zúzódásveszély!</p> <p>Az ujjak és a kezek zúzódásának veszélye!</p> <p>Ezért:</p> <ul style="list-style-type: none"> – A présfolyamat közben ne tegye testrészeit, illetve ne tartson semmilyen idegen tárgyat se a présfókák közé. – A présfolyamat közben az emelőt ne kézzel tartsa.
---	---

	<p>FIGYELEM!</p> <p>Az ujjait ne tartsa a veszélyes zónában, ha nincs préspofa vagy köztes pofa behelyezve. (4. kép)</p> <p>Az ujjak összezúzódhatnak.</p> <p>Ezért:</p> <ul style="list-style-type: none"> – Ne használja az eszközt préspofa nélkül. – Ne helyezze ujjait a veszélyes zónába.
---	---

	<p>Tájékoztatás!</p> <p>Minden esetben kövesse a prészerszám használati utasítását!</p>
---	--

1. Ellenőrizze, hogy a prészerelvények névleges szélessége megegyezik-e a préspofa/préshurok névleges szélességével.
 2. A préspofa/préshurok felhelyezéséhez vegye figyelembe a gyártó utasításait. (10. kép)
- Préshurok alkalmazásakor: A préshurok gyártójának utasításait követve helyezze a köztes pofát a préshurokra.

	<p>Tájékoztatás!</p> <p>A présfolyamat befejezése után ügyeljen arra, hogy a préspofa teljesen zárt állapotban legyen. (11. kép)</p>
---	--

	<p>Tájékoztatás!</p> <p>A présfolyamat befejeződése után ügyeljen rá, hogy a préshuroknál ne legyen hézag az alkatrészek között.</p>
---	--

3. Indításához nyomja meg a start gombot (1).
4. A présfolyamat befejezése után:
 - préshurok alkalmazásakor: először oldja le a köztes pofát a préshurokról, majd
 - a présfőfát/préshurkot oldja le a présfittingről (12. kép).

9 Tisztítás, karbantartás és javítás

	<p>FIGYELEM!</p> <p>Sérülésveszély tisztítás vagy javítás közben a bekapcsoló gomb véletlen érintése miatt.</p> <p>Ezért:</p> <ul style="list-style-type: none"> – A tisztítási, karbantartási és javítási munkákat megelőzően olvassa el a biztonsági előírásokat, és a termékből mindig vegye ki az akkumulátort.
---	--

Szervizcímek

A hivatalos szervizek elérhetőségei a mellékelt „Szervizcímek” lapon, illetve a www.novopress.de weboldalon található.

Karbantartási gyakoriságok

Karbantartási és javítás munkálatokat kizárólag a Novopress vagy az arra felhatalmazott Novopress szakszervizek végezhetnek.



Tájékoztatás!

A préseszközön megadják a következő karbantartás időpontját.
A karbantartást legalább két évente el kell végezni, vagy legkésőbb akkor, amikor ezt a LED-kijelző jelzi (lásd a következő fejezetet: 8.2 A LED-jelzések jelentése).

Rendszeresen (használat előtt, munkanap kezdetén) vagy szennyeződések esetén (13. + 14. kép)

Ellenőrizze a szerkezetet látható sérülésekre, anyaghibákra és kopásra. Ha hibát talál, akkor ne használja az eszközt, hanem azt javíttassa meg.

Félévente

A készüléket villanszerelővel vagy egy Novopress szakszervizzel vizsgáltsa be.

Évente

Az eszközt a Novopress vállalattal vagy egy Novopress szervizzel ellenőriztesse és végeztesse el karbantartását.

10 Selejtezés



FIGYELEM!

**A talajvízre veszélyes!
Az eszköz hidraulikaolajat tartalmaz.**

A hidraulikaolaj veszélyes a talajvízre. Az ellenőrizetlen leeresztést vagy szakszerűtlen leselejtezést a törvény bünteti.

Ezért:

- A készüléket a környezetvédelmi előírásoknak megfelelően selejtezze le.

Az akkumulátor és a töltő leselejtezésekor kövesse a töltőhöz mellékelt használati útmutatót.

A Novopress vállalat azt javasolja, hogy a leselejtezést/ártalmatlanítást erre szakosodott, engedéllyel rendelkező vállalattal végeztesse el.

A termék megfelel az Európai Unió 2002/95/EK RoHS (egyes veszélyes anyagok elektromos és elektronikus berendezésekben való alkalmazásának korlátozásáról szóló) irányelvének.

Az 2002/96/EK WEEE (elektromos és elektronikus berendezések hulladékairól szóló) irányelv értelmében az elektronikai készülékek gyártói kötelesek a régi készülékeket visszavenni és azokat megfelelően ártalmatlanítani.

A terméket a háztartási hulladékoktól különválasztva kell leselejtezni. A szakszerű ártalmatlanítás érdekében a régi készülékeket juttassa vissza a Novopress vállalathoz.

11 Szavatosság és garancia

A Novopress a törvényi előírásoknak megfelelően 24 hónap szavatosságot vállal a préseszközre és alkatrészeire. A szavatossági idő a kiszállítás időpontjában indul, és kétség esetén a vásárlási dokumentumokkal bizonyítandó.

A szavatossági idő alatt a szavatosság a szerszám minden felmerülő, anyag- vagy gyártási hibájára visszavezethető kárt és hiányt fedezi.

A szavatosság nem terjed ki:

- A rendeltetésellenes használattal kapcsolatos vagy a hiányos karbantartás miatt felmerülő károkra.
- A Novopress által a préskészülékeihez nem jóváhagyott termékek használata következtében keletkező károkra.
- A nem megfelelő csövek és szerelvények préselése következtében felmerülő károkra.

A gyorsan kopó alkatrészekre a Novopress kizárólag azok tervezett élettartamának idejére vállal szavatosságot.

A szavatosság keretében elvégzett szolgáltatásokat nem kell kifizetni. Az oda- és visszaszállítás költsége azonban a felhasználót terheli.

A reklamációt csak akkor áll módunkban elfogadni, ha a készülék nem szétszerelt állapotban érkezik a Novopresshez vagy egy Novopress szakszervizbe.

A szavatossági idő nem hosszabbodik a szerkezetet szavatossági okokból történő javítása vagy cseréje miatt. A javítás vagy a csere kizárólag olyan újszerű alkatrészekkel valósulhat meg, amelyek funkciója megfelel a régieknek. Valamennyi hibás és ezért kicserélt alkatrész a gyártó tulajdonát képezi.

Kiegészítő garancia a törvényes szavatossági idő lejárta után

A törvényben előírt szavatossági idő lejártával is garantáljuk a következőket.

Egy év kiegészítő garancia az új préseszközökre, köztes pofákra és prэшurkokra.

A Novopress egy év kiegészítő garanciát nyújt minden új préseszközre, köztes pofára és prэшurokra, amennyiben legalább 12-havonta a Novopress vagy Novopress által felhatalmazott szerviz végezte el a karbantartási munkálatait. A karbantartásról számlát állítunk ki. Ennek költségeiről érdeklődjön a Novopress vállalatnál vagy a Novopress hivatalos szakszervizében.

Három év kiegészítő garancia a présfákra

A Novopress három év kiegészítő garanciát nyújt minden új présfőfára, cserepofára és présbetétre, amennyiben legalább 12-havonta a Novopress vagy egy Novopress hivatalos szerviz végezte el a karbantartási munkálatait. A karbantartásról számlát állítunk ki. A költségekről érdeklődjön a Novopress vállalatnál vagy a Novopress hivatalos szakszervizében.

A javítási munkálatok szavatossága

A Novopress az új termékre adott szavatossági idő lejáratát követően az azt követő javítási munka esetén a következő szavatosságot nyújtja a javításra és a cserealkatrészekre:

- 6 hónap szavatosság a kicserélt alkatrészekre.
- 12 hónap szavatosság a kicserélt részegységekre.
- 12 hónap szavatosság a kicserélt préseszközre.

12 EK megfelelési nyilatkozat

a 2004/108/EK; 2006/42/EK irányelvek alapján

nyilatkozunk arról, hogy a következő termék:

ACO202XL préseszközök

tervezése, gyártása, valamint az általunk forgalomba hozott kivitele alapján megfelel a vonatkozó alapvető biztonsági és egészségügyi követelményeknek. A megfelelő termék rendeltetésellenes használata vagy a termék cégünkkel nem egyeztetett módon történő módosítása esetén ez a nyilatkozat érvényét veszti.

Alkalmazott szabványok:

EN 55014-1; EN 55014-2; EN 60745-1; EN ISO 14121-1; EN ISO 12100-1; EN ISO 12100-2

Novopress GmbH&CoKG
Scharnhorststr. 1
41460 Neuss
Németország



Sven Meyer
Ügyvezető
05.06.2012

Repairs / Service

novopress

Scharnhorststr. 1
41460 Neuss
Germany

Postfach 101163
41411 Neuss
Germany
Tel.: +49 (2131) 2880
Fax: +49 (2131) 28855
www.novopress.de
E-mail: info@novopress.de